

<ケース背>

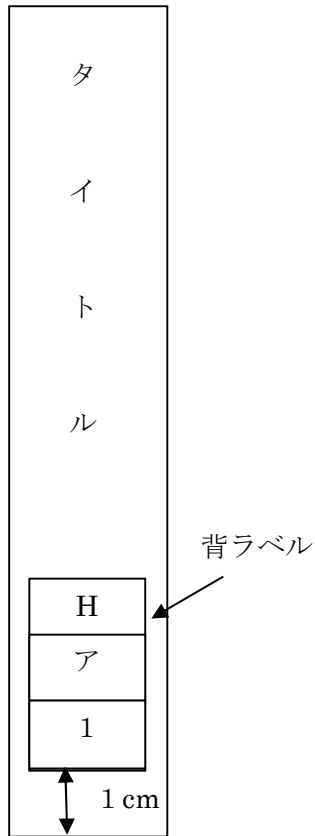

<ケース表>

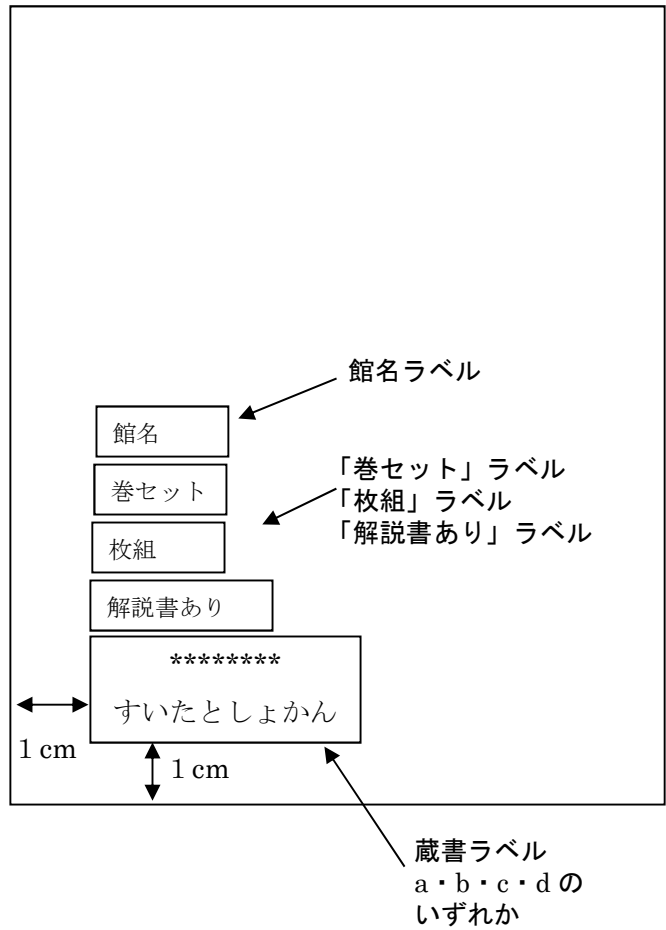

(例)



(例)

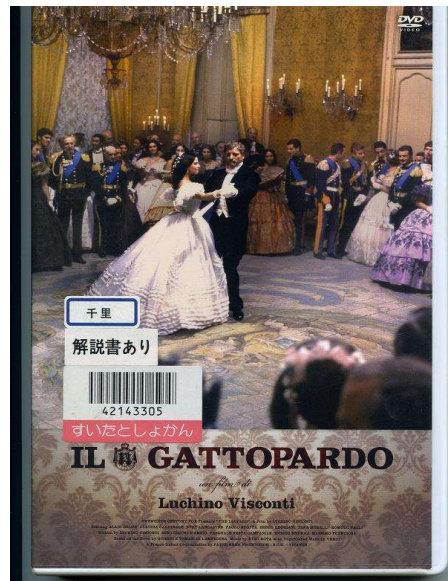

<ケース見開き>

啓蒙シール（「図書館で映像資料を利用するみなさんへ」シール）

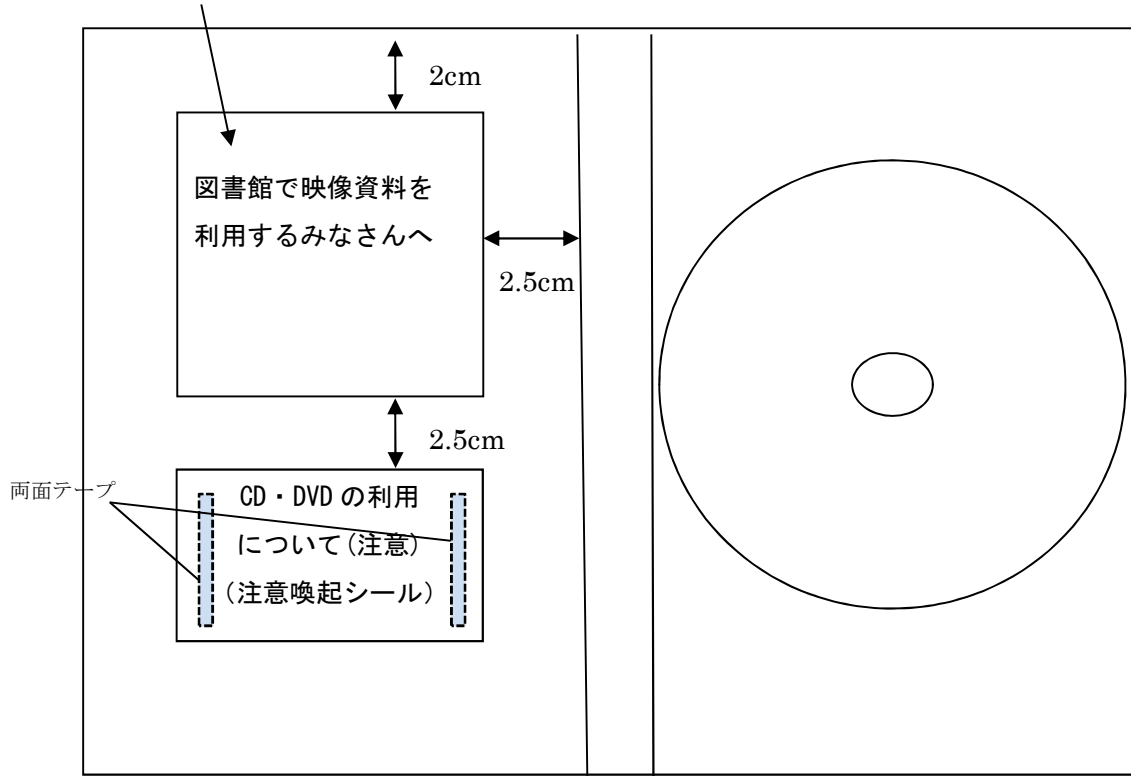

(例)



◎組物の場合

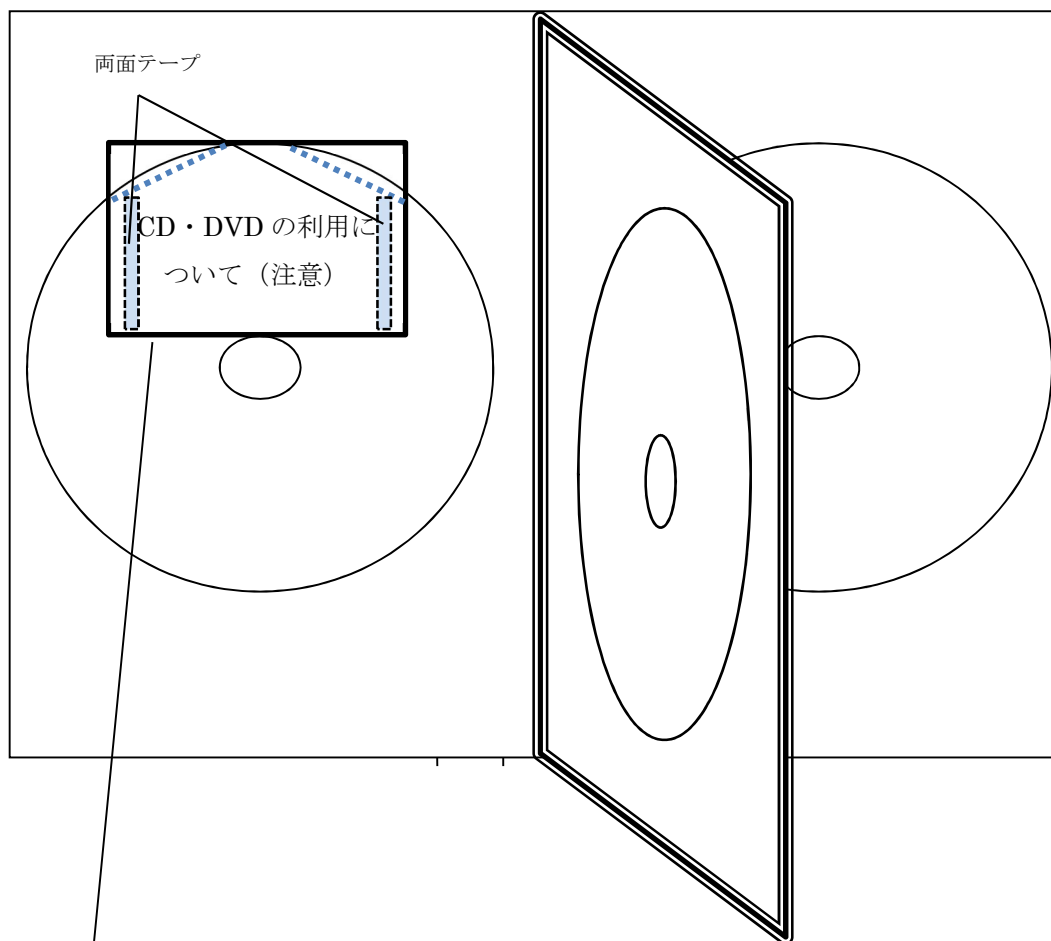

見開き向かって左側のトレイ上部に貼付する。
貼付位置は、ディスクホルダーにかからないよう、かつシールの上
部はディスクトレイに干渉しないように点線部分を切取って貼付する。
シールは文字のない余白部分のみを切取るようにする。
短辺を両面テープで貼付し、補強する。

<解説書>

冊子体装備例 表を上にして、表面の前小口・地より 1 cm の位置に貼付する。

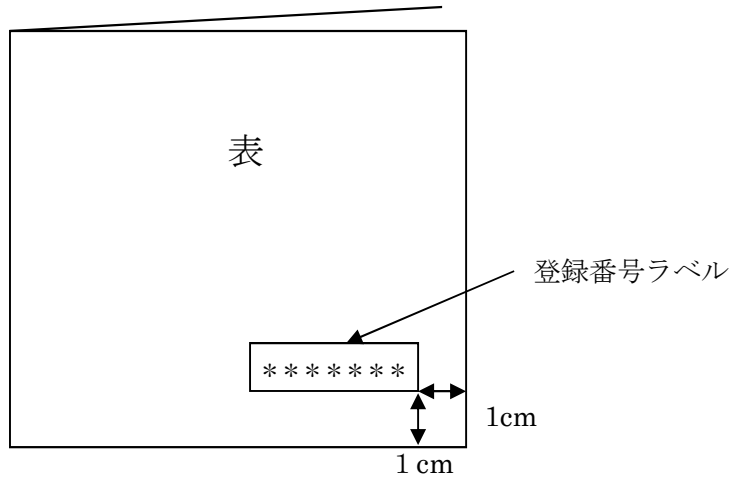

一枚物の装備例 タイトルが表示されている部分が上にくるようにたたんで、表面の右・地より 1 cm の位置に貼付する。

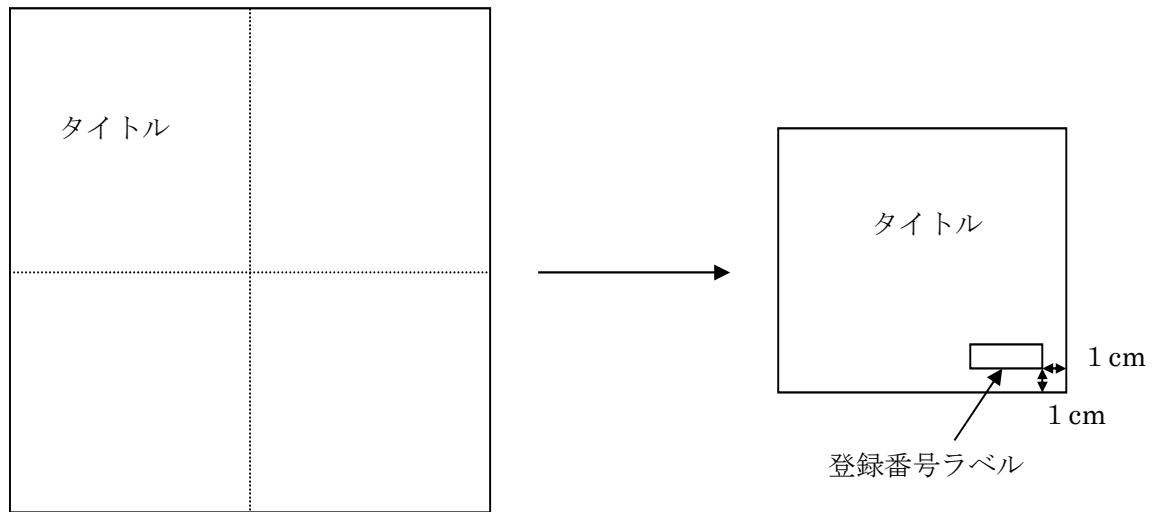

<棒状 IC タグ・登録番号シール貼付位置>

◎棒状 IC タグの貼付位置

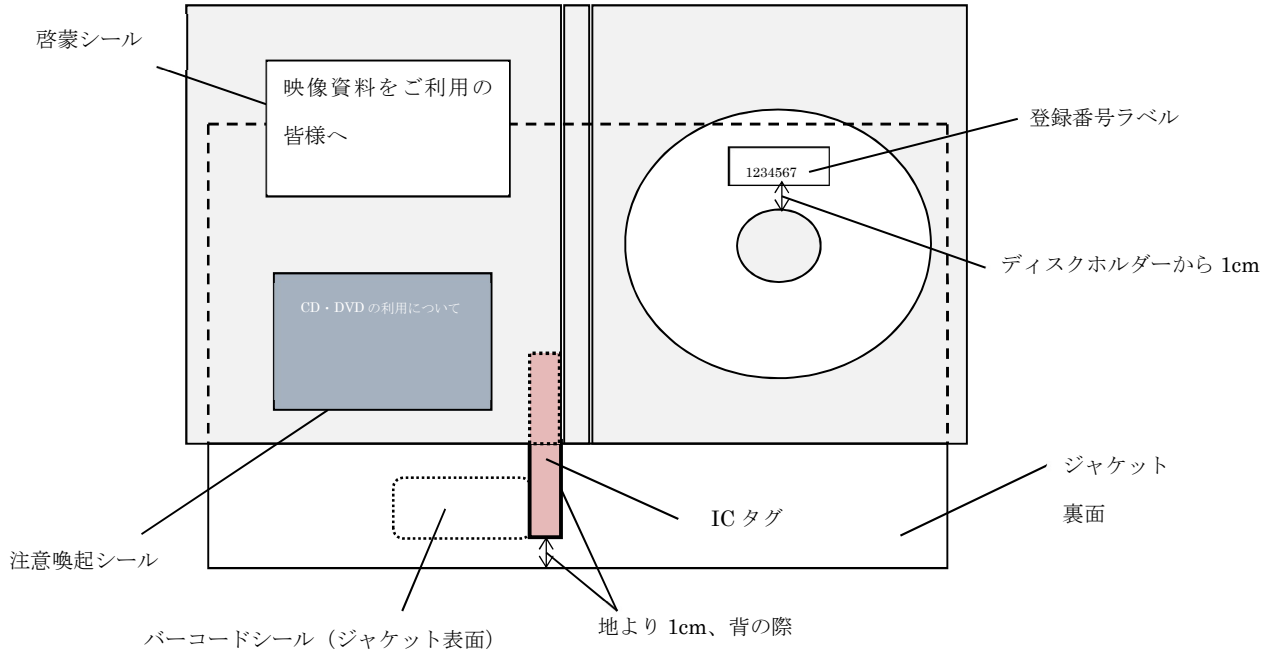

◎登録番号ラベルの貼付位置

正しい貼付位置の例

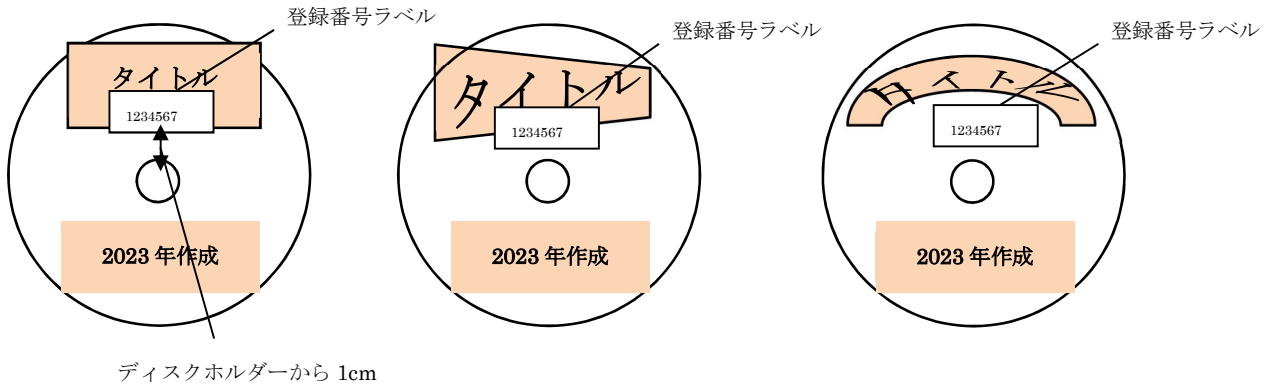

誤った貼付位置の例

