





千里ニュータウン 展望台 ペーパークラフト

吹田市立博物館 NO. 30

型紙制作：西本安秀

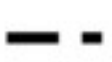
<凡例>

-  切りこみ
-  切りぬき
-  山折り
-  谷折り
-  のりづけ
-  うらのりづけ



<完成写真>

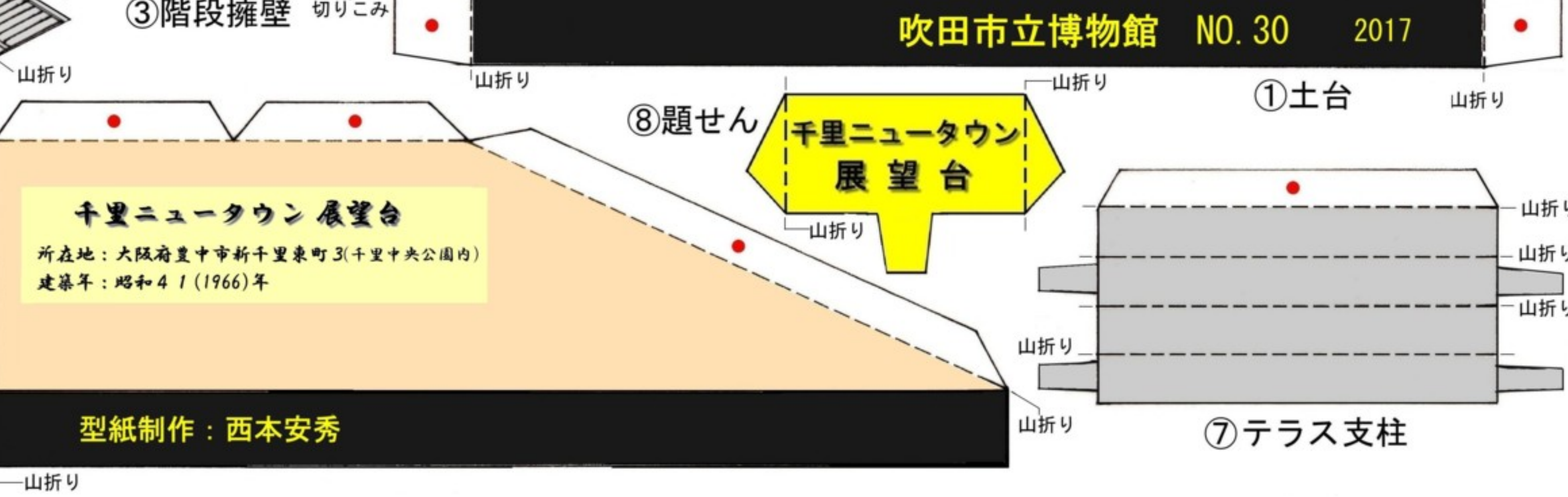
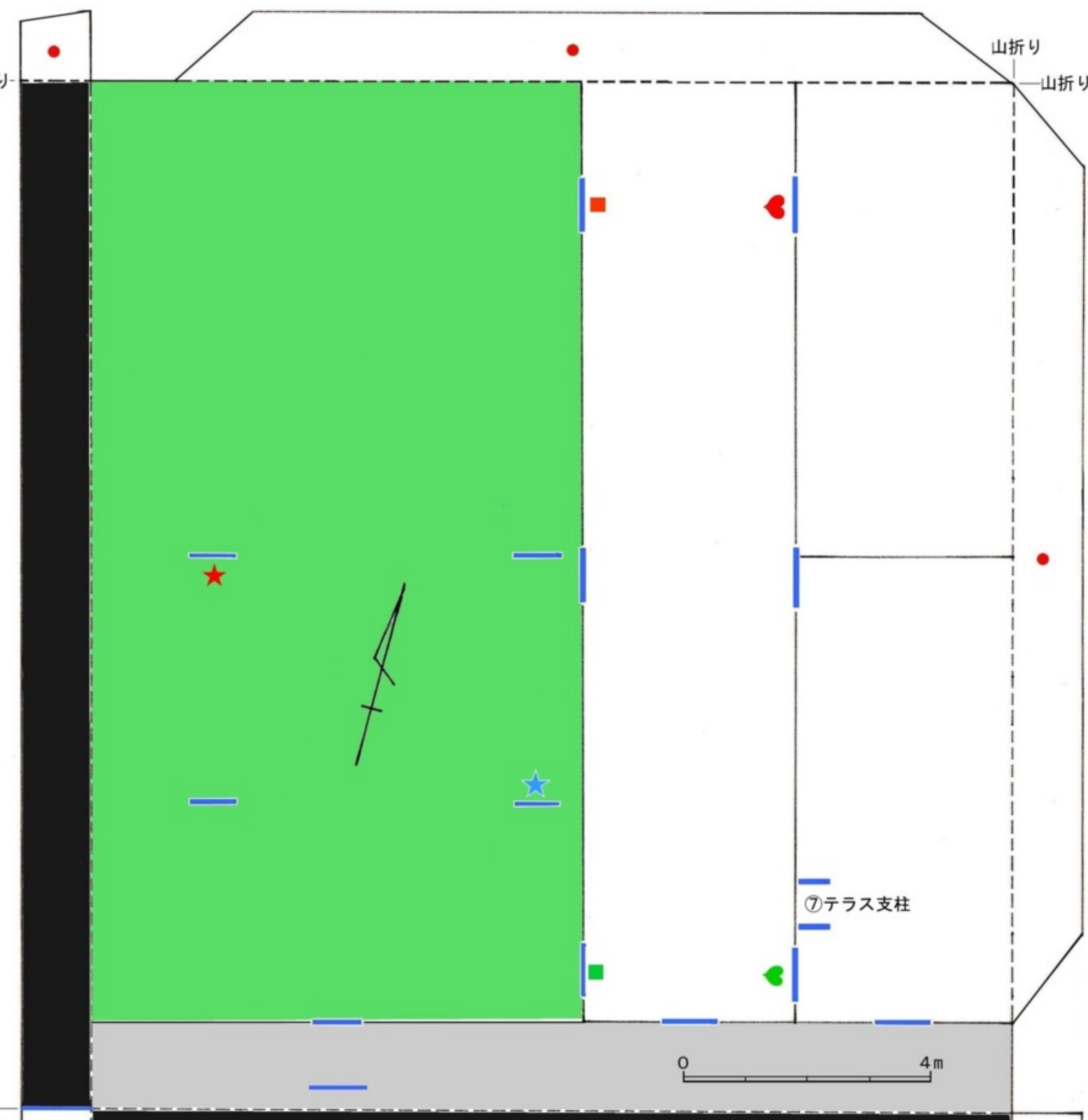
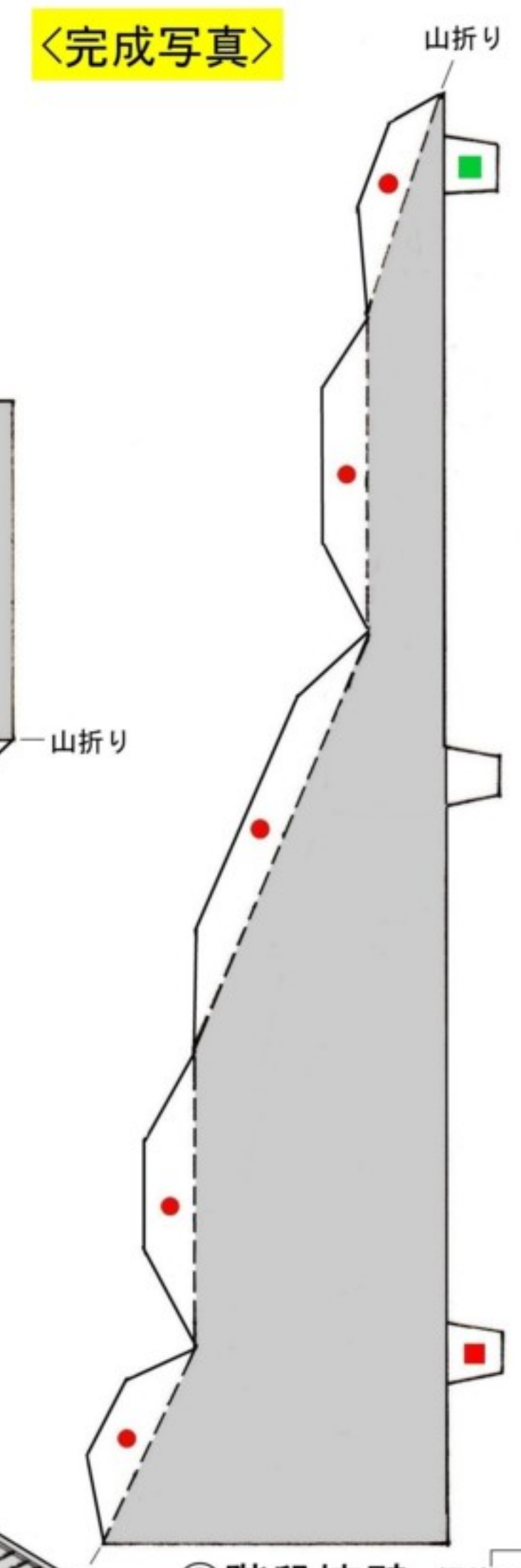
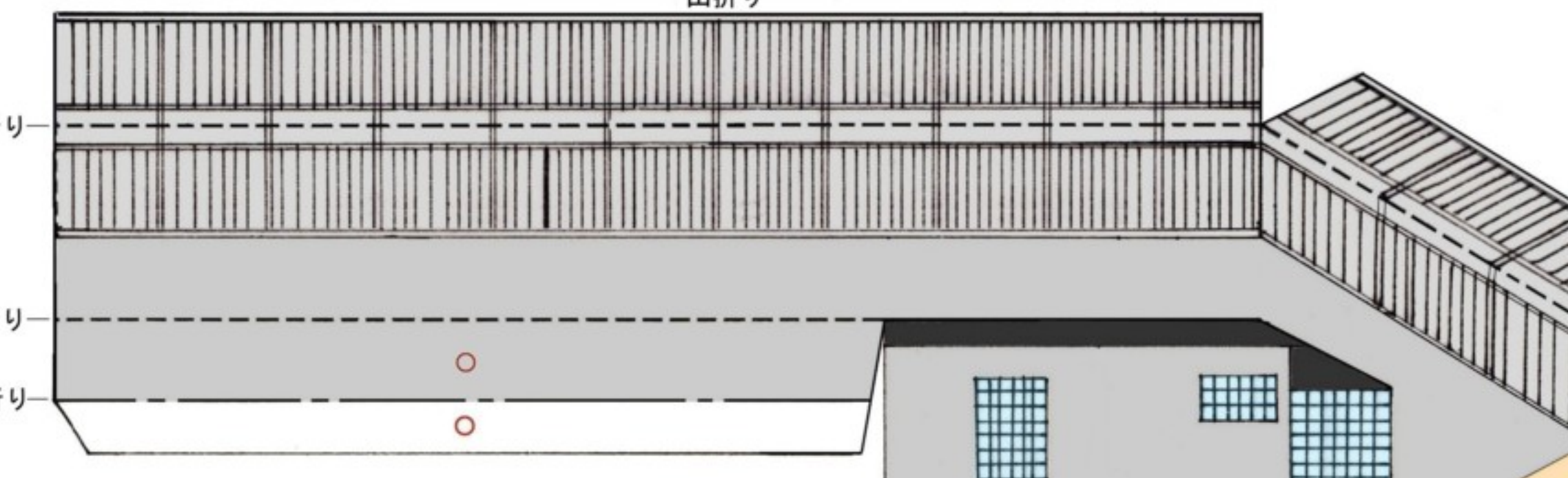
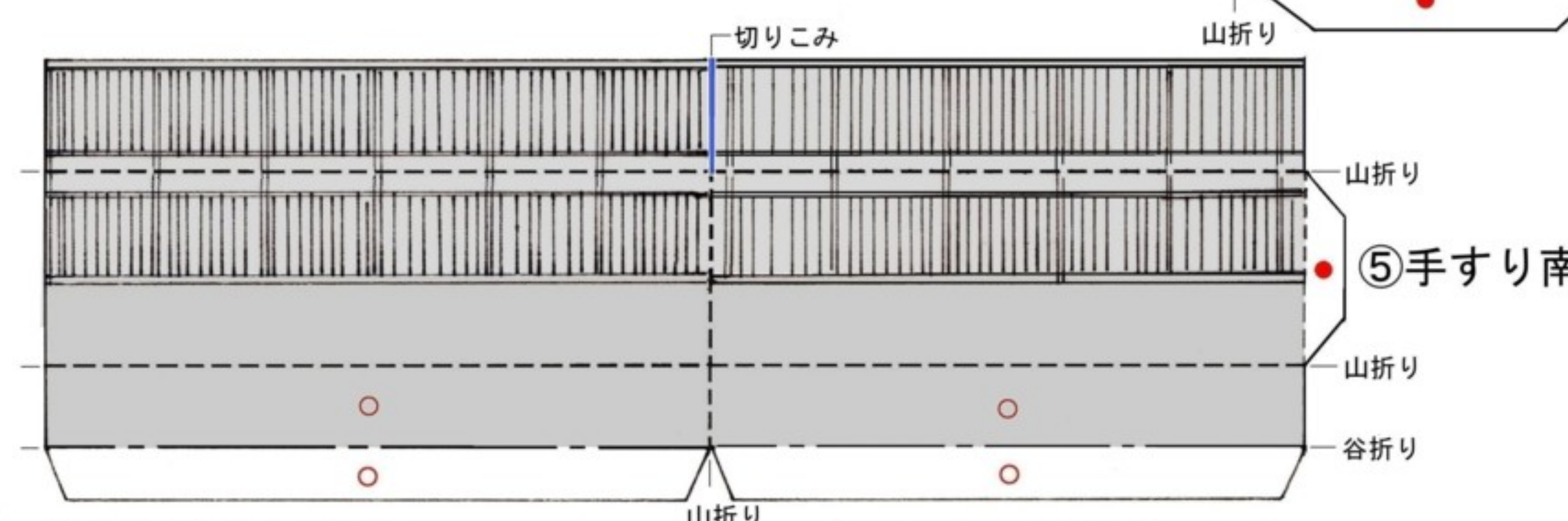
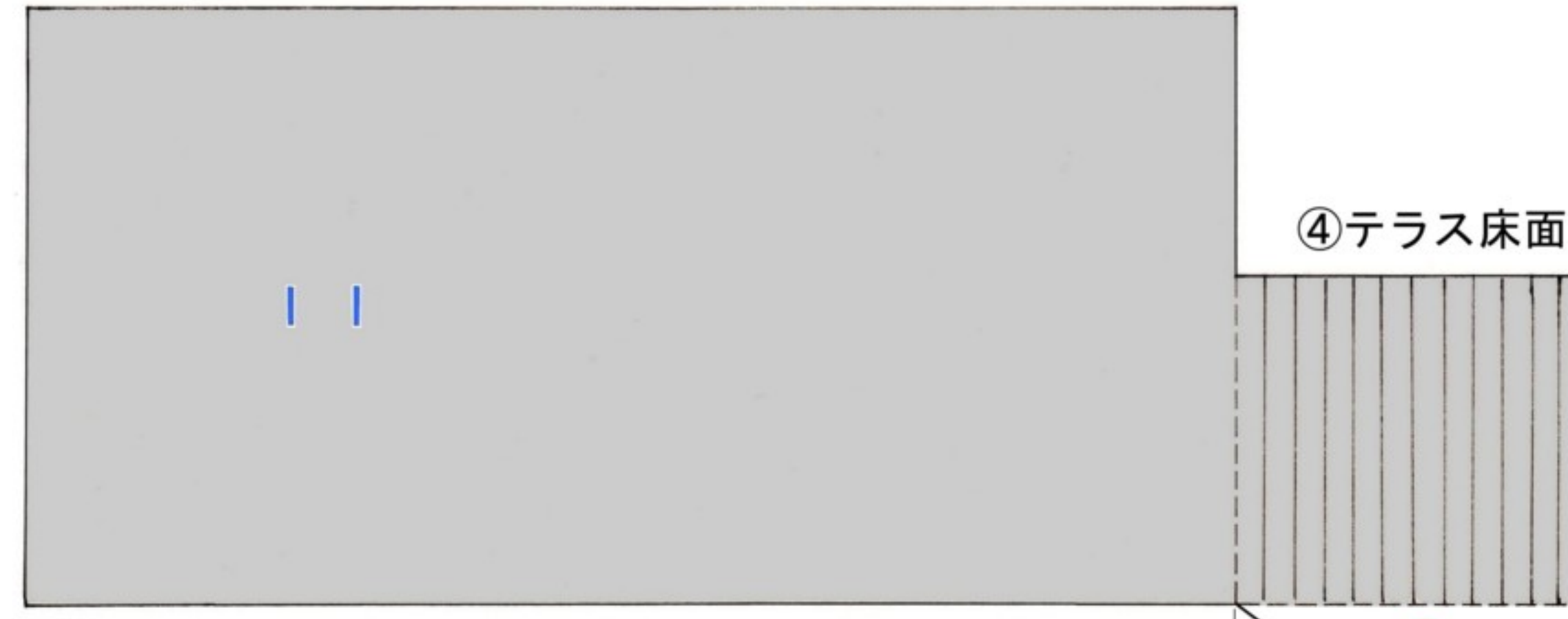
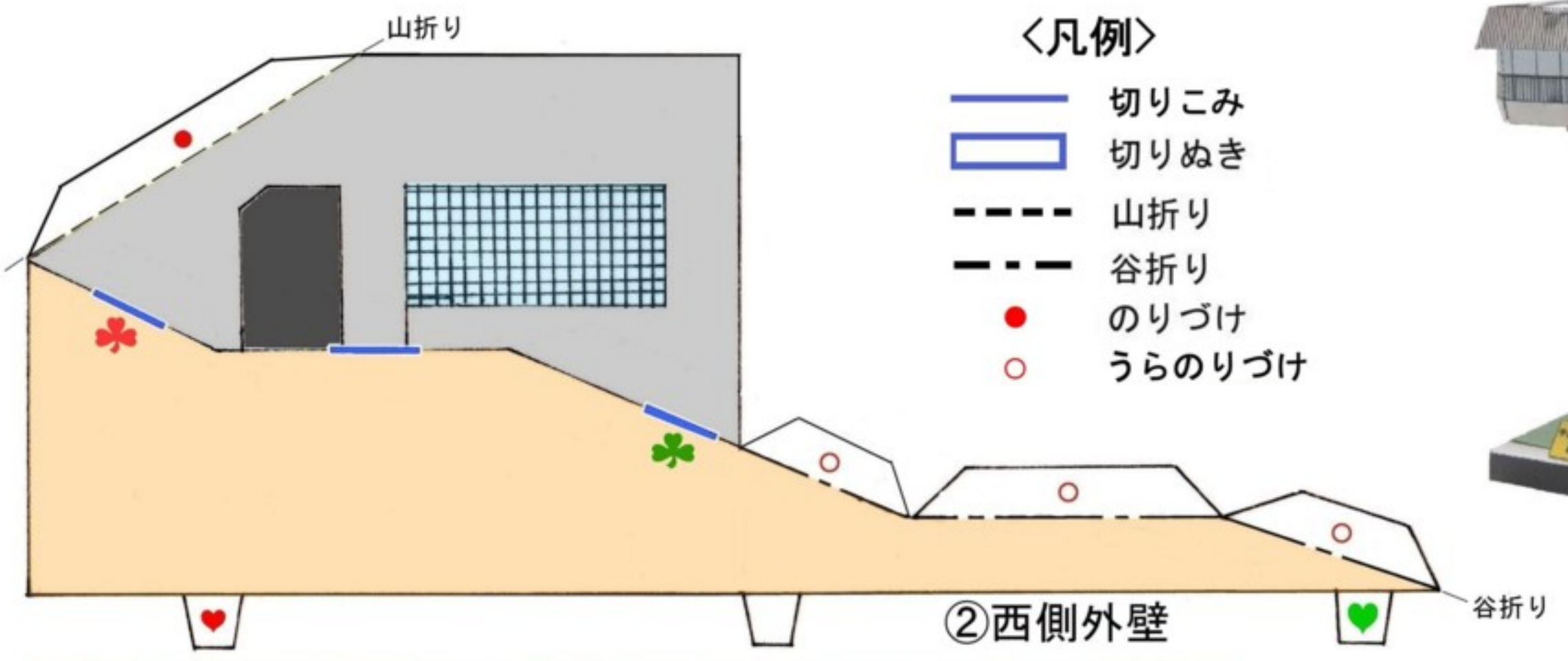

千里ニュータウン 展望台
 所在地：大阪府豊中市新千里東町3(千里中央公園内)
 建築年：昭和41(1966)年

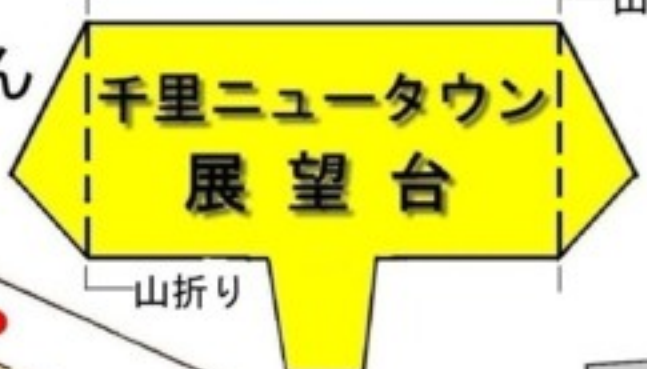

型紙制作：西本安秀

吹田市立博物館 NO. 30 2017

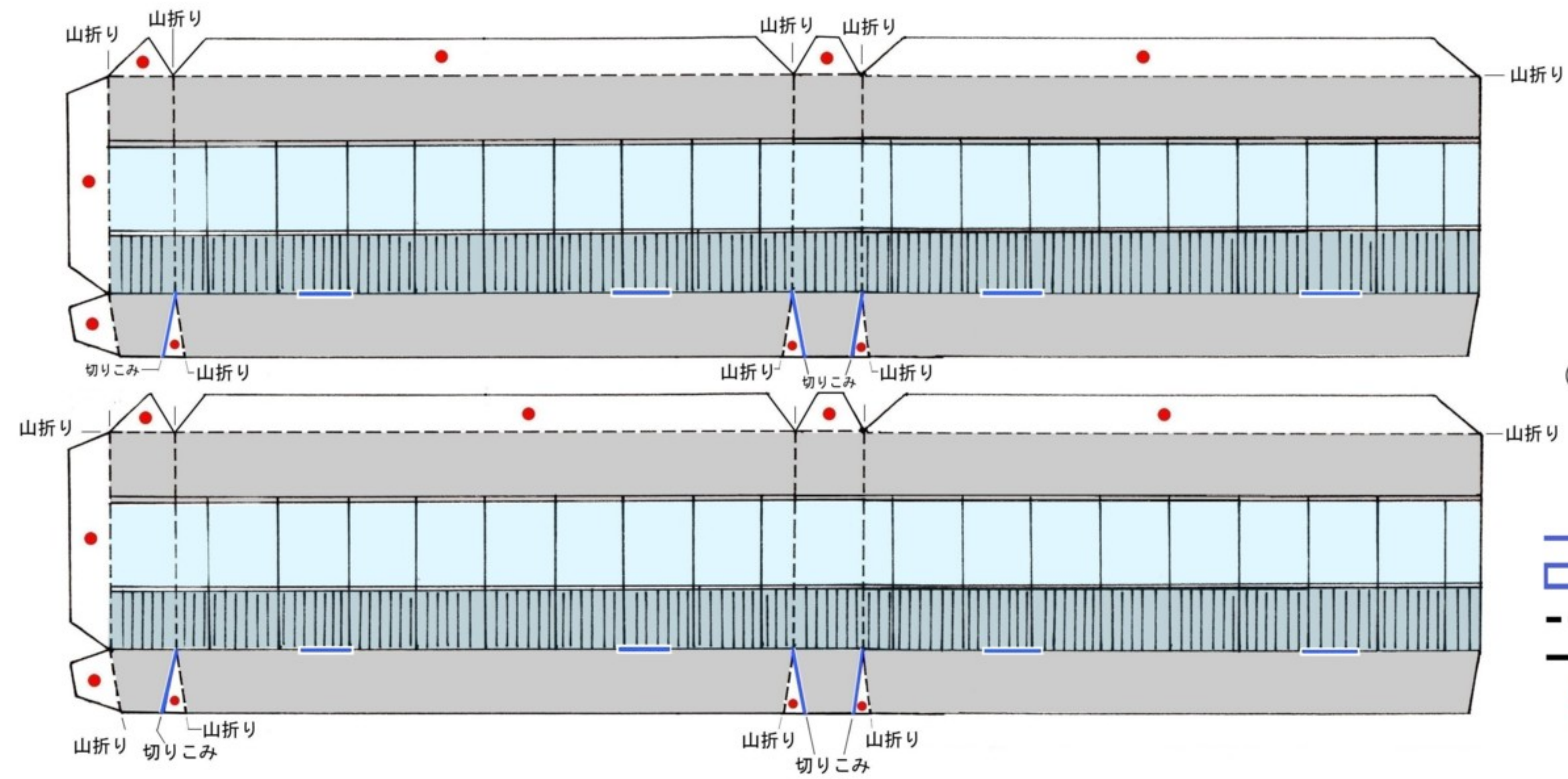
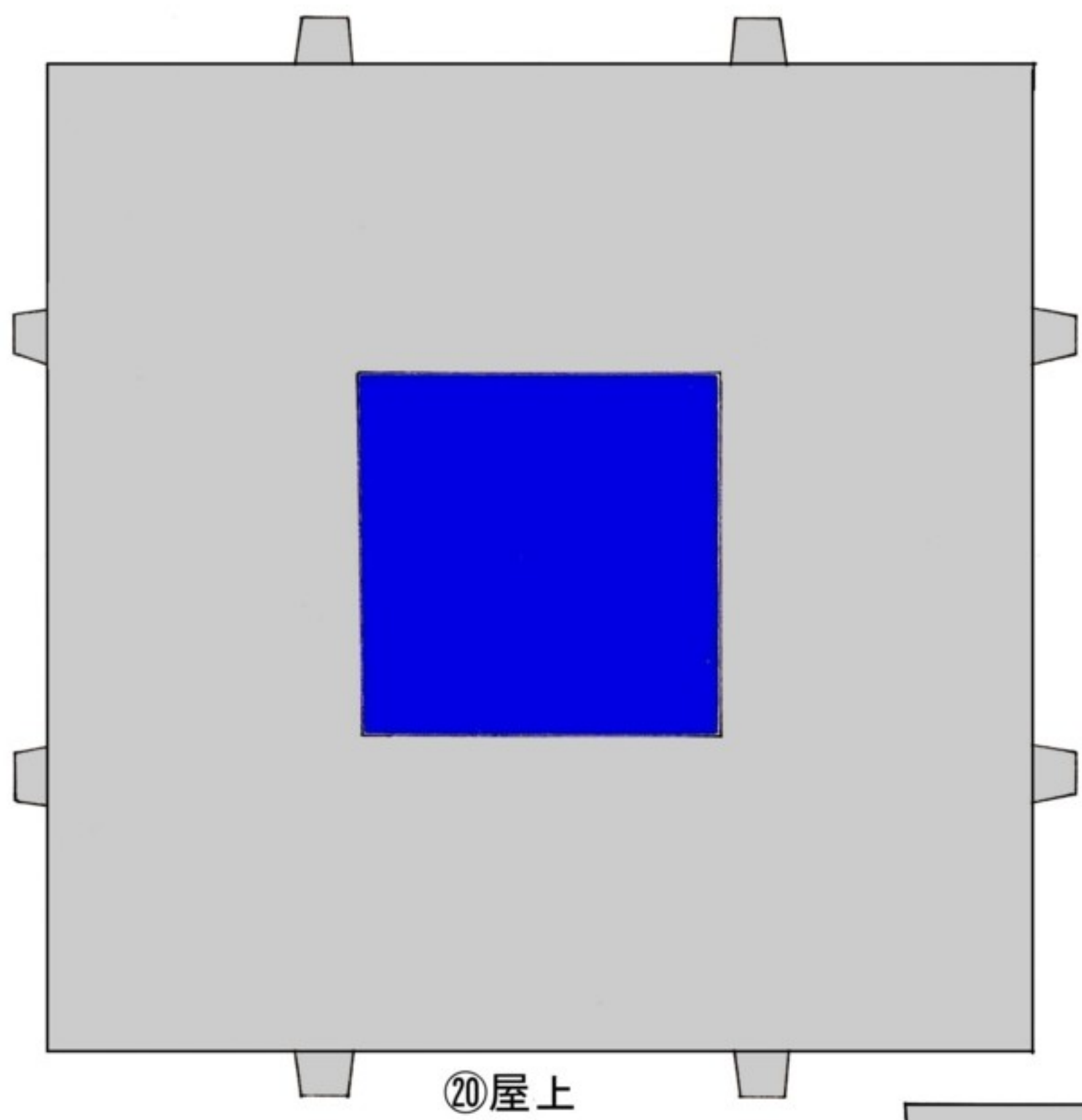

⑫ 展望部外面 (2つあり)

< 凡例 >

- 切りこみ
- 切りぬき
- 山折り
- 谷折り
- のりづけ
- うらのりづけ

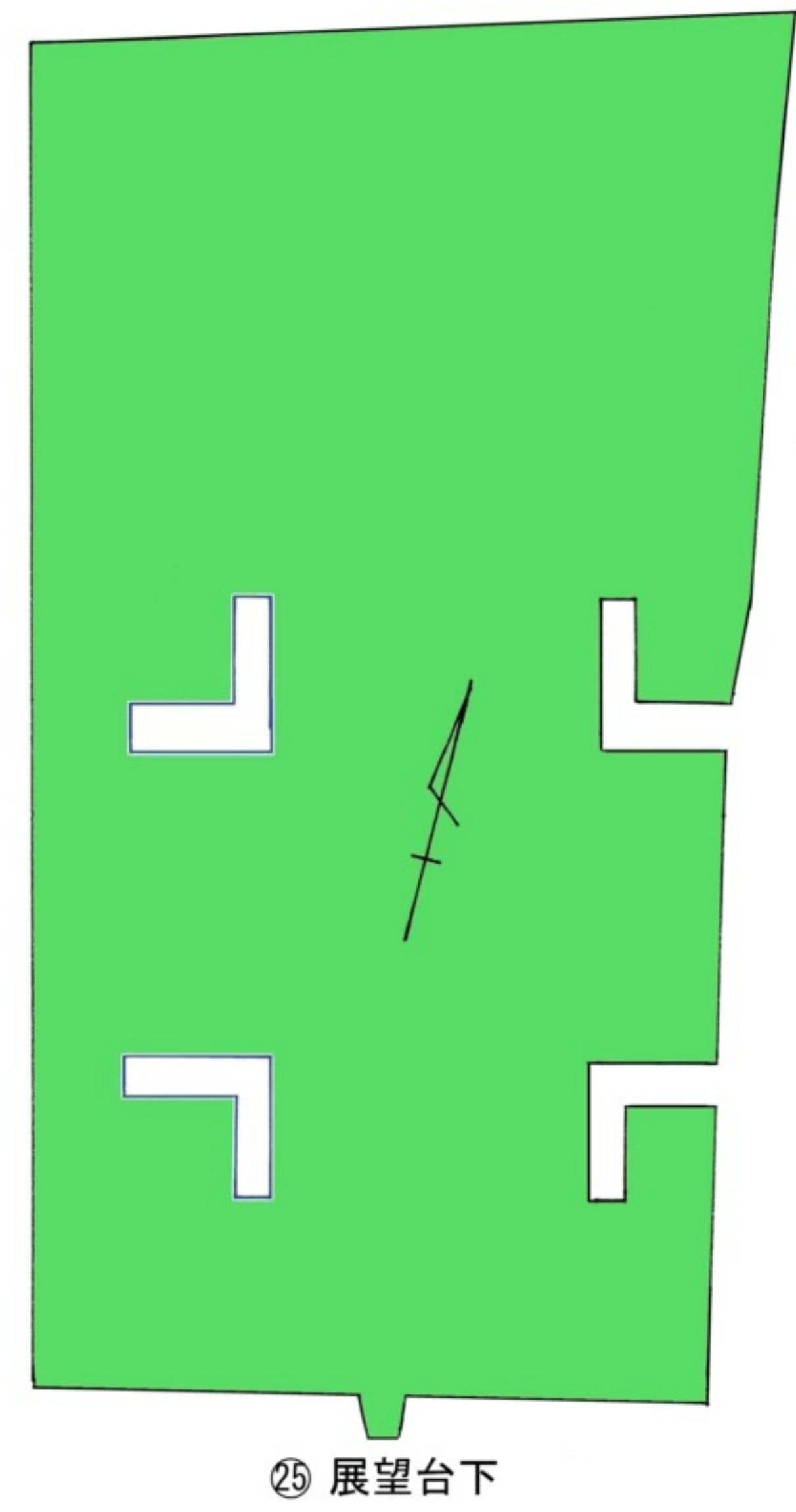
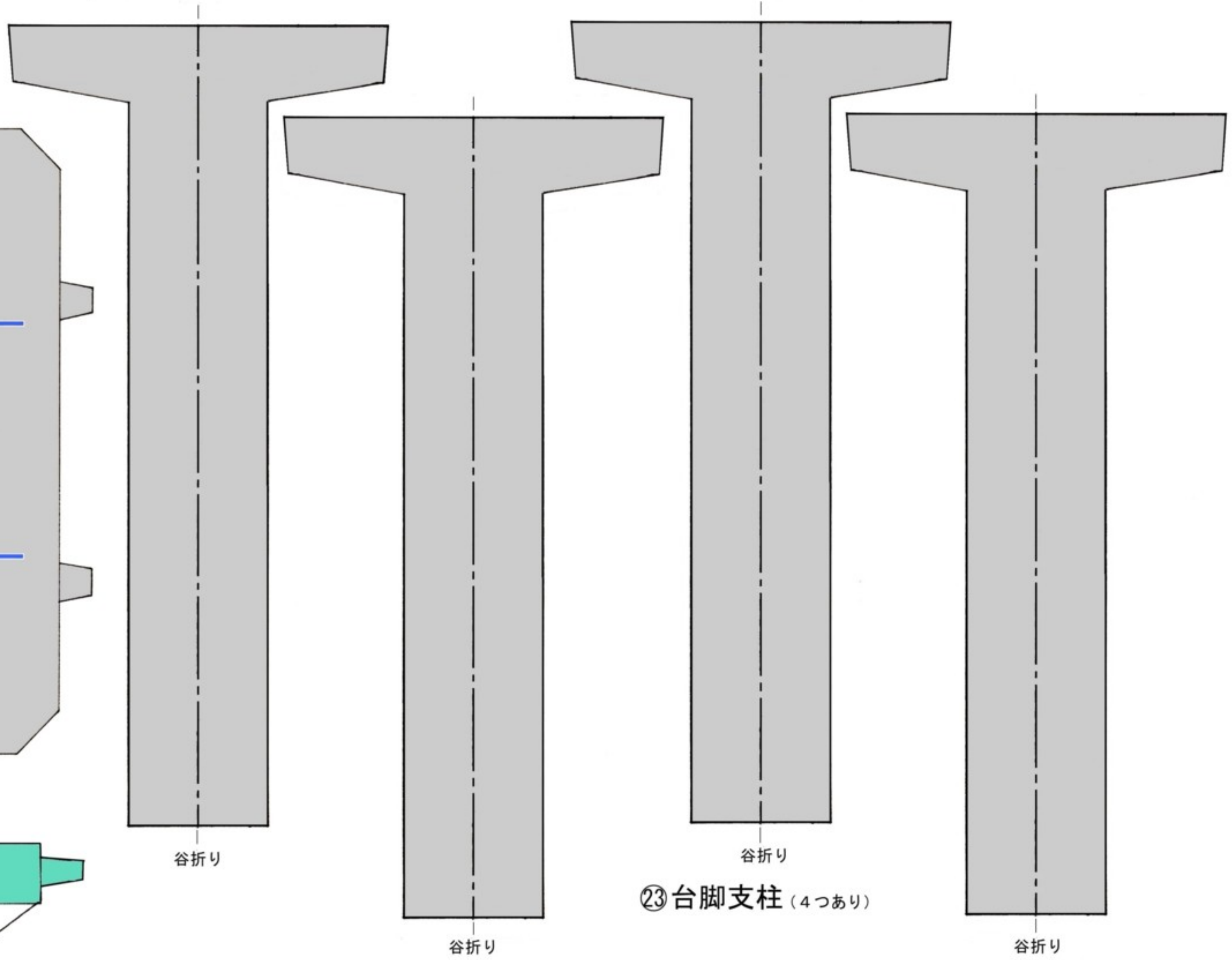
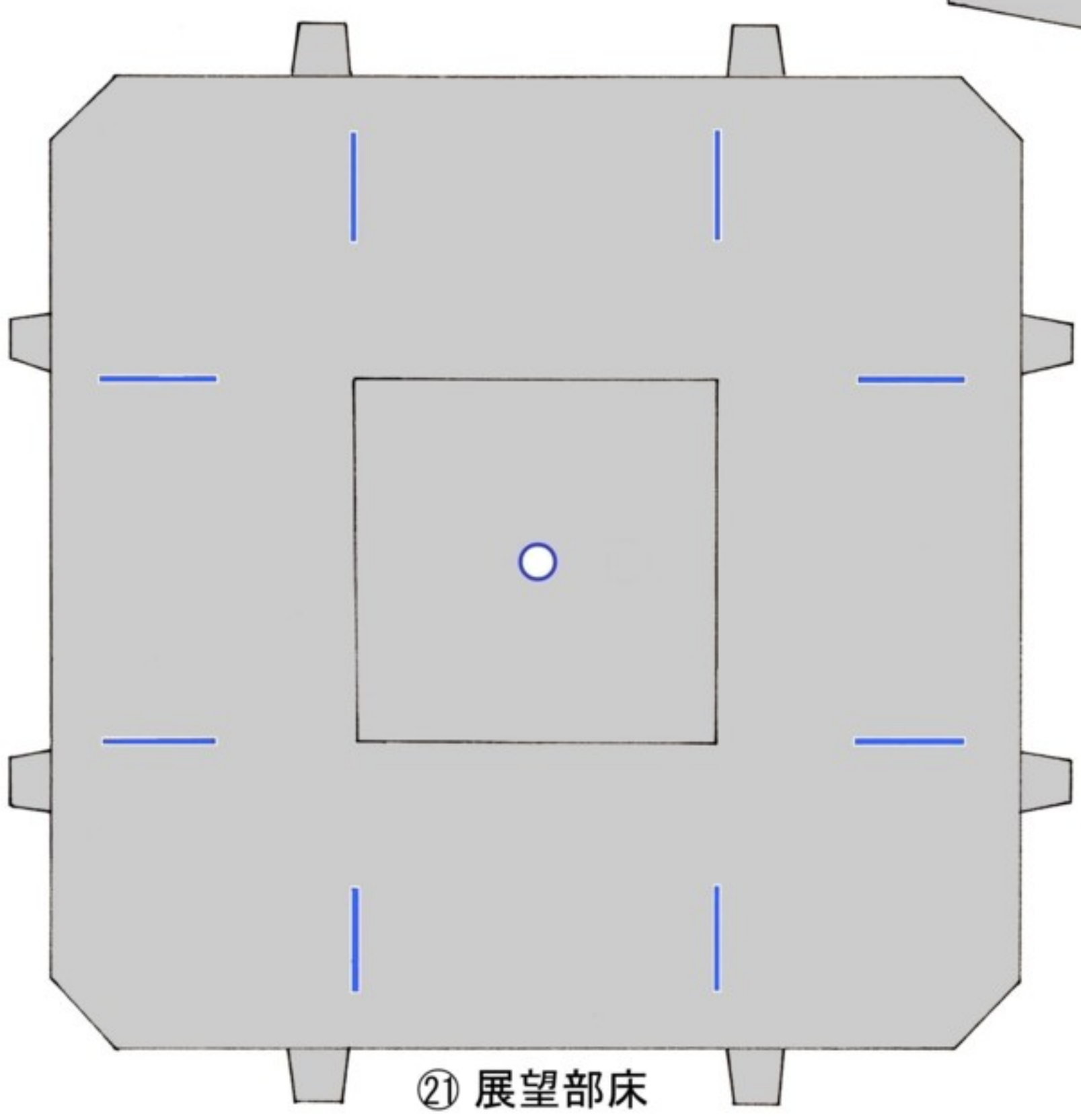

1 土台の部品を作る

*各部品に切りこみを入れてから切りぬく。

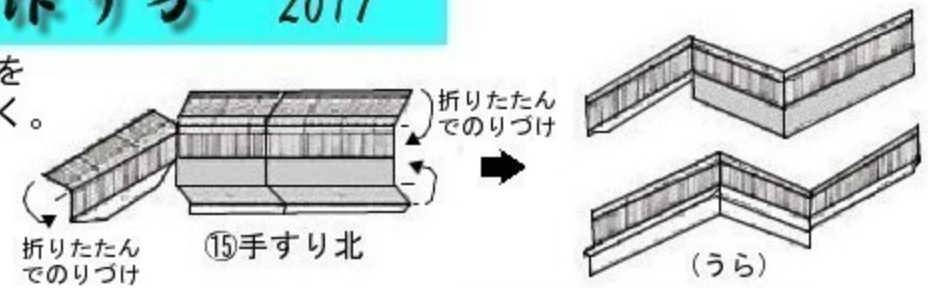
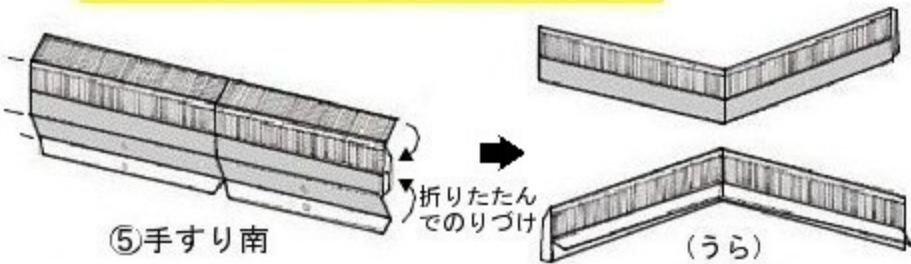

⑤を折りたたんでのりづけする。

⑮を折りたたんでのりづけする。

2 部品を組み立てる

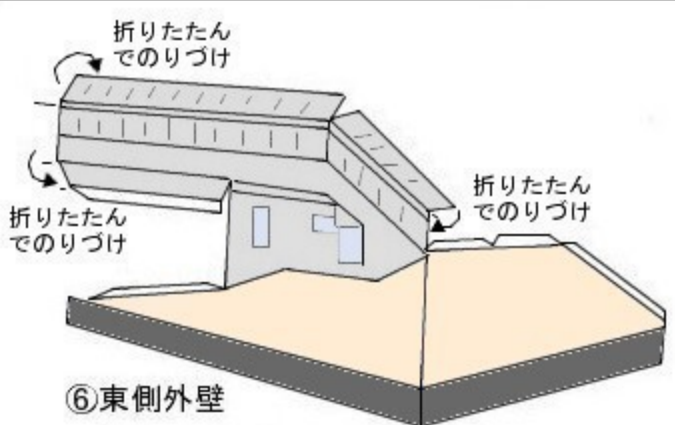

⑥を折りたたんでのりづけする。

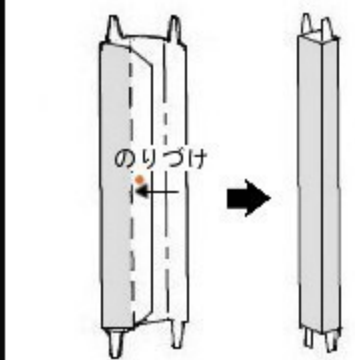

⑦を折り曲げてのりづけ

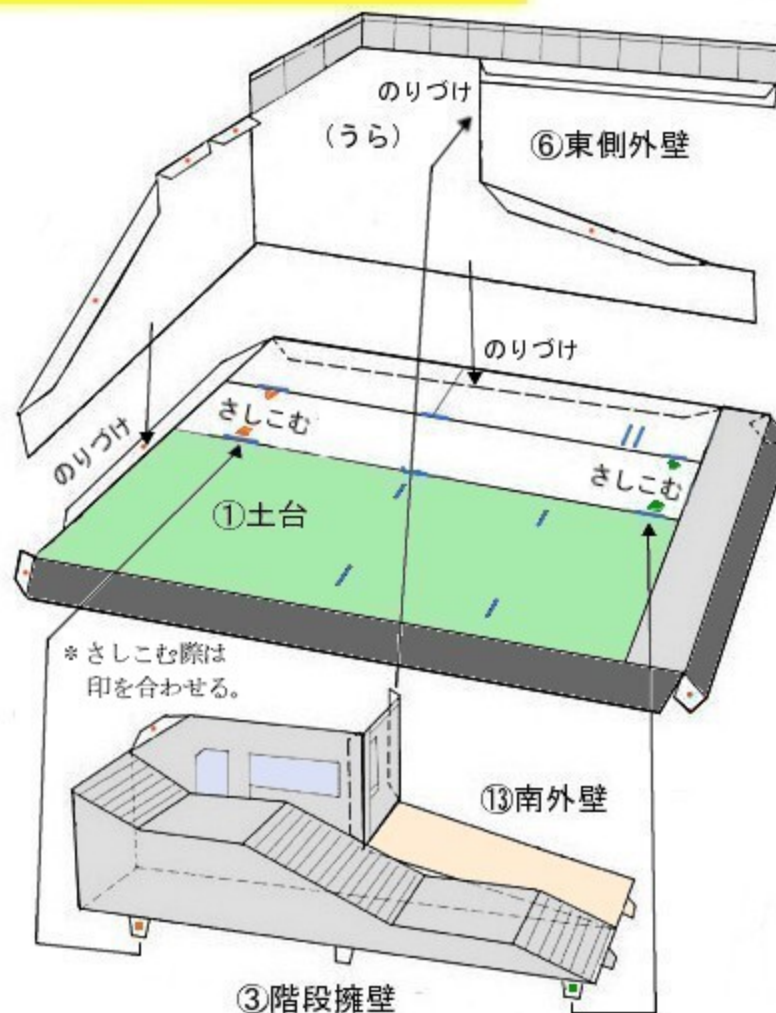

①に⑥をのりづけし、③⑬をさしこみ、のりづけする。

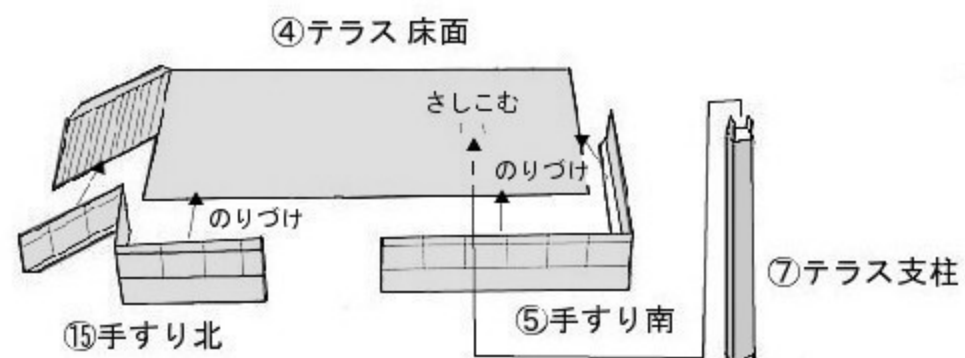

④に⑤と⑮をのりづけし、⑦をさしこむ。

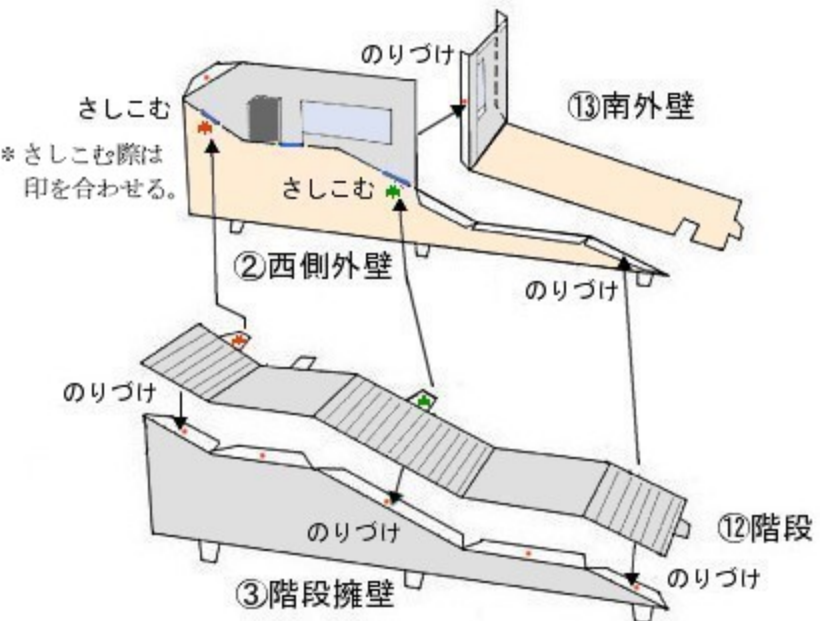

③に⑫をのりづけする。⑬を②にのりづけする。③⑫を②⑬にさしこみ、のりづけする。

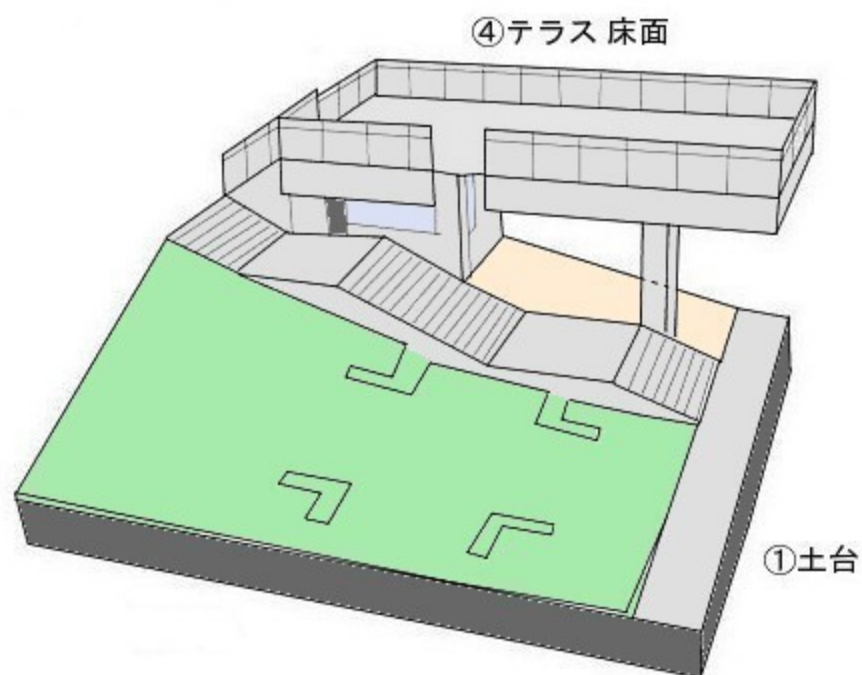

①土台

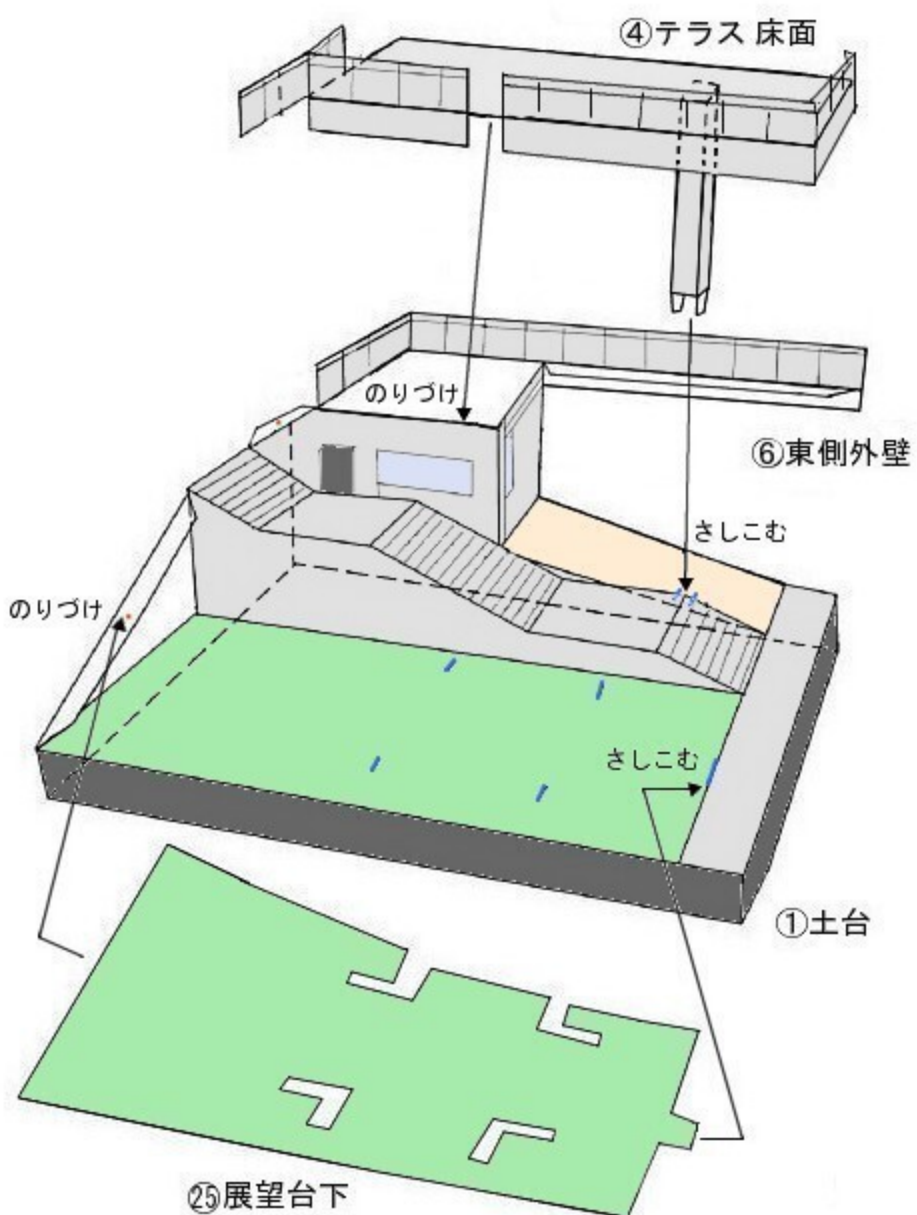

①に④をさしこみ、のりづけする。⑳をさしこみ、のりづけする。

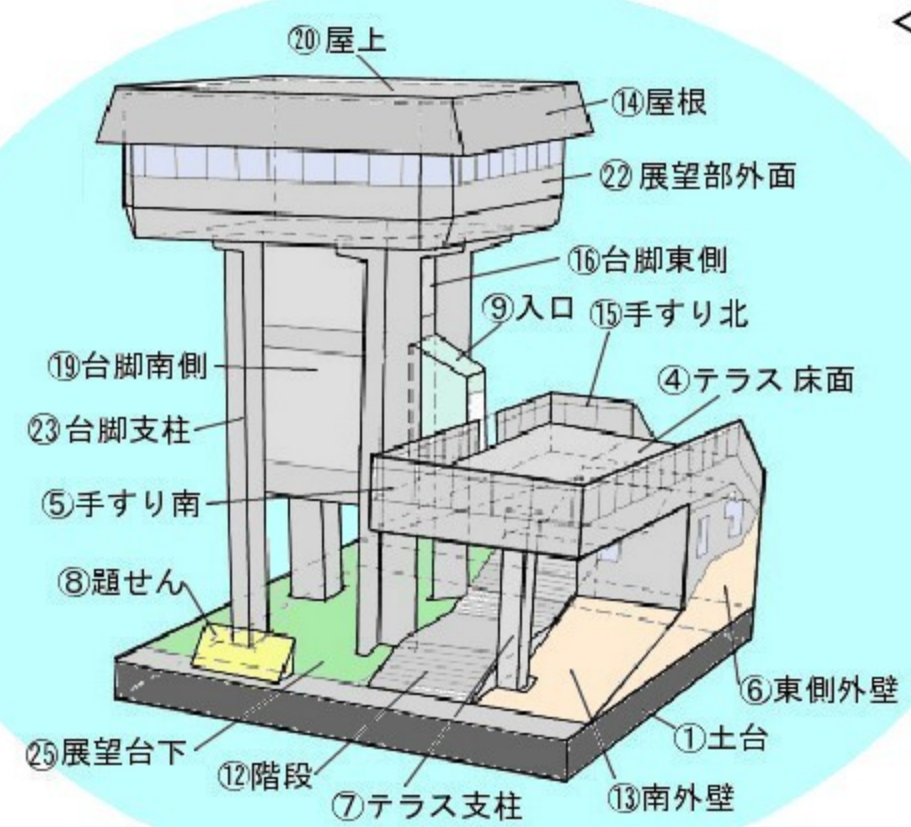

<組立完成図>

3 展望台部の部品を作る

*各部品に切りこみを入れてから切りぬく。

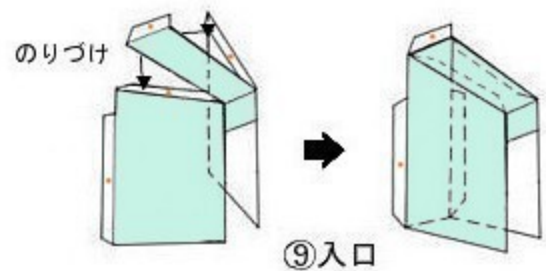

⑨を折り曲げてのりづけする。

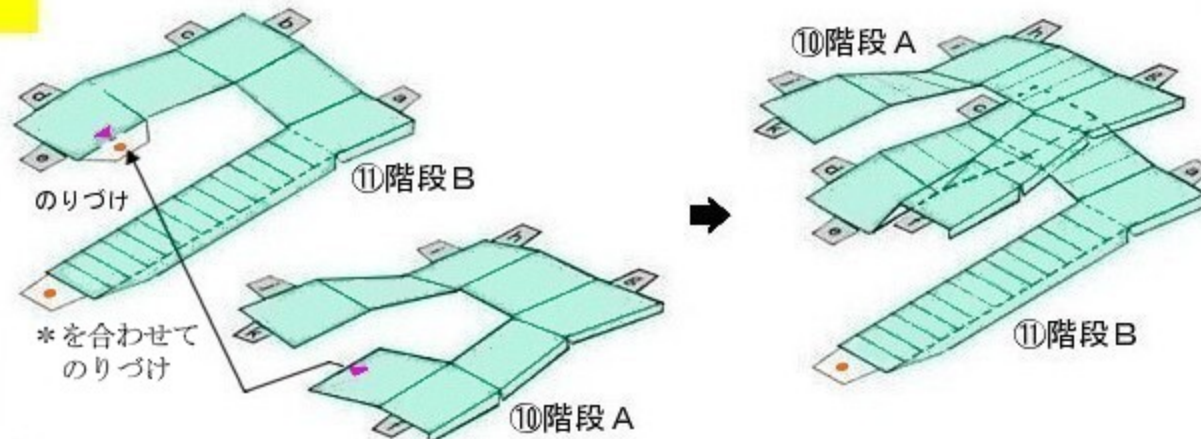

⑩⑪をのりづけする。

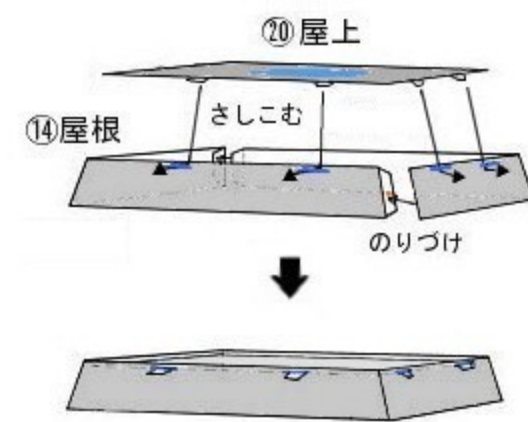

⑭をのりづけし、⑳をさしこむ。

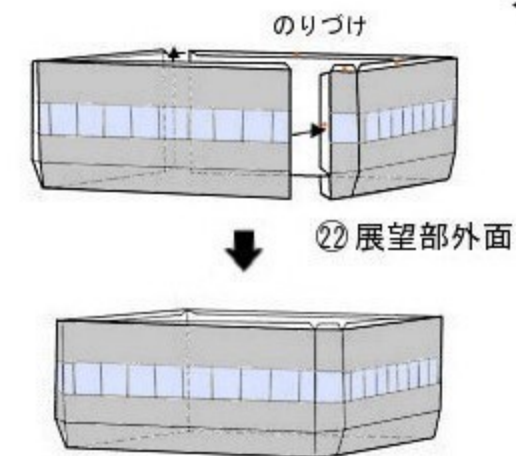

㉒をのりづけする。

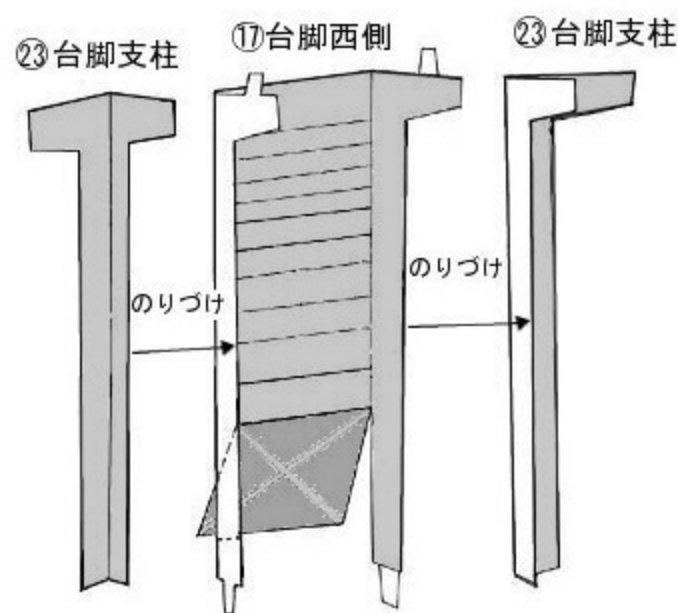

⑰に㉓(2つ)をのりづけする。

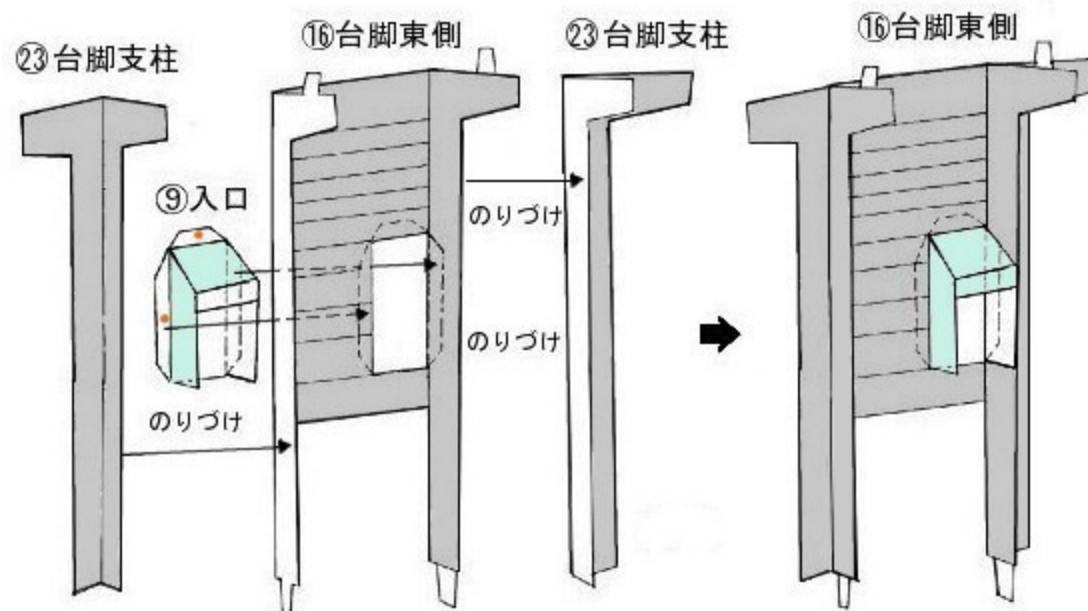

⑰に⑨をのりづけし、㉓(2つ)をのりづけする。

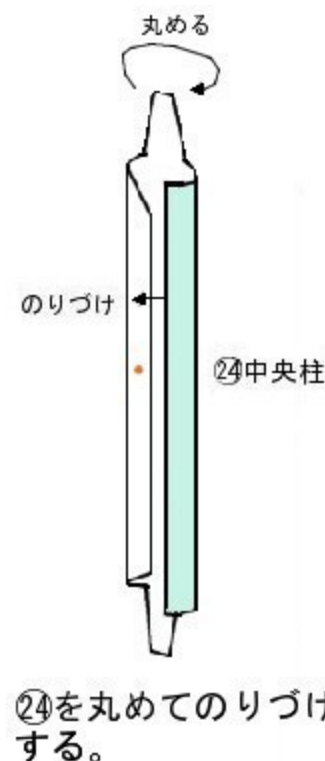

㉔を丸めてのりづけする。

4 部品を組み立てる

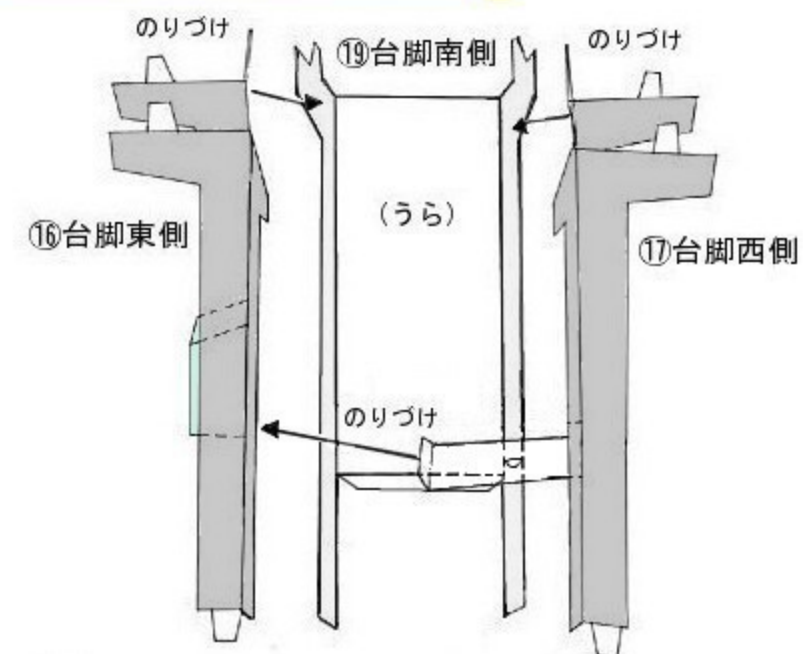

⑰に⑰⑱をのりづけする。

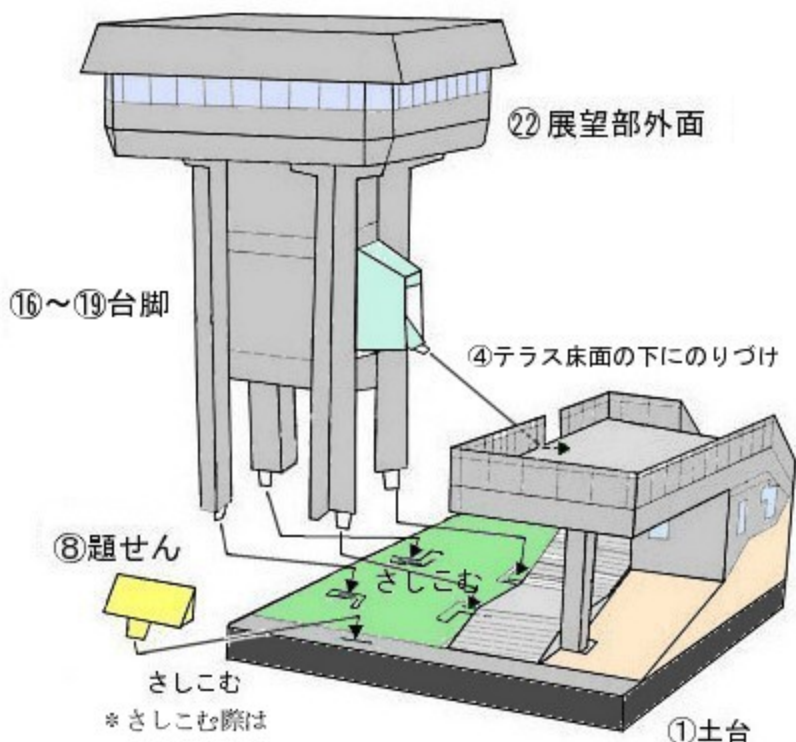

①に⑰～⑱台脚をさしこみ、⑧をさしこんで完成。

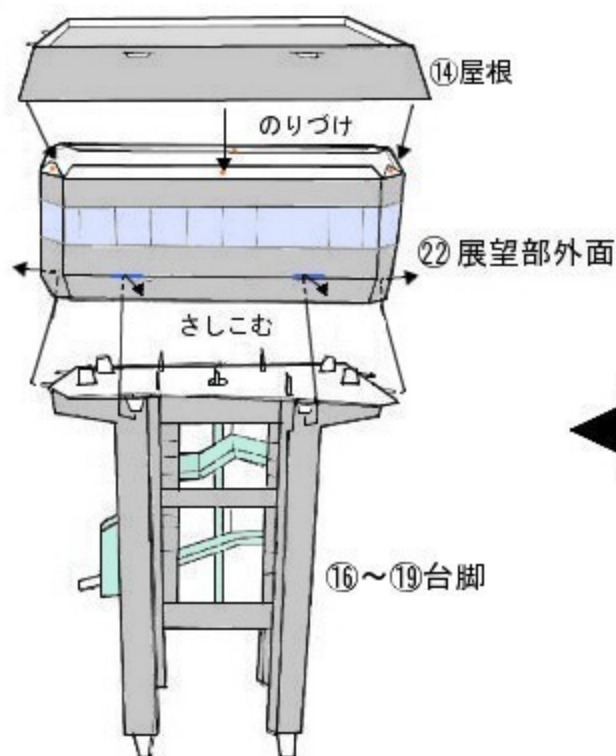

⑰～⑱台脚に㉒をさしこみ、⑭⑳をのりづけする。

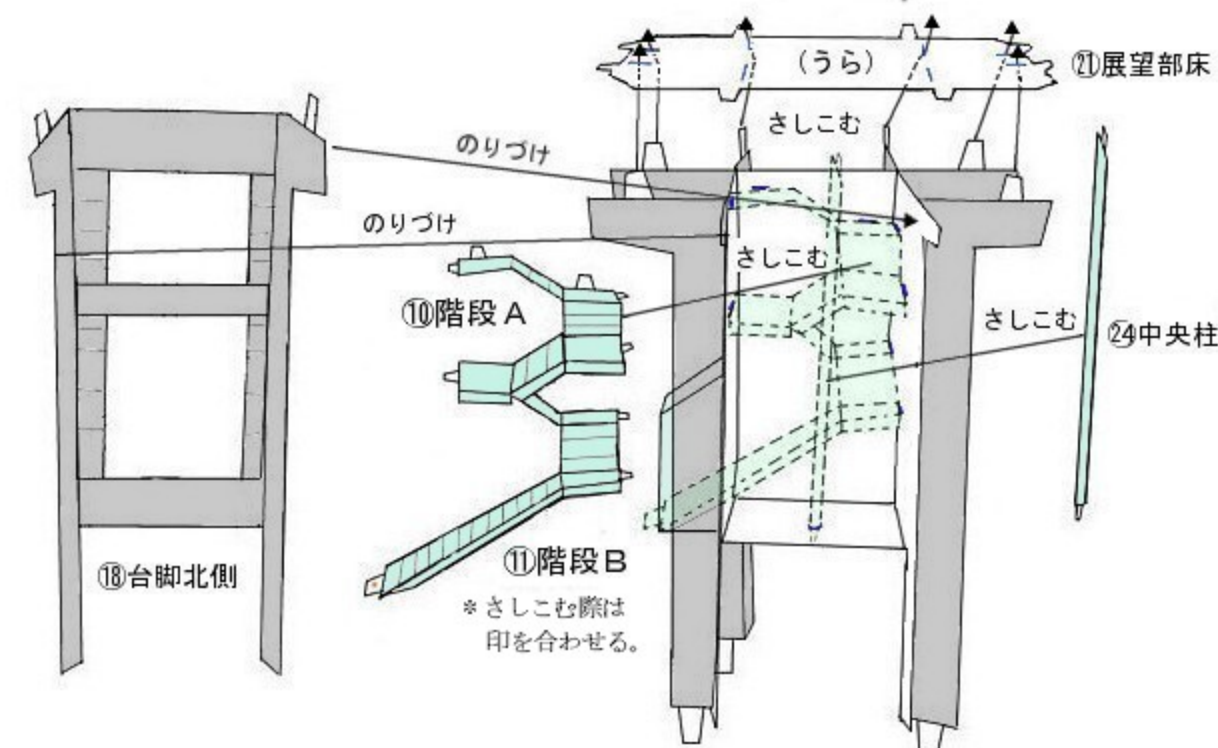

⑰⑱台脚に⑩⑪をアルファベット(a~k)に合わせて内側からさしこみ、㉔をさしこむ。その上に㉑をさしこみ、⑱をのりづけする。