

- (太線) 切りこみ
- - - 山折り
- · - 谷折り
- のりづけ

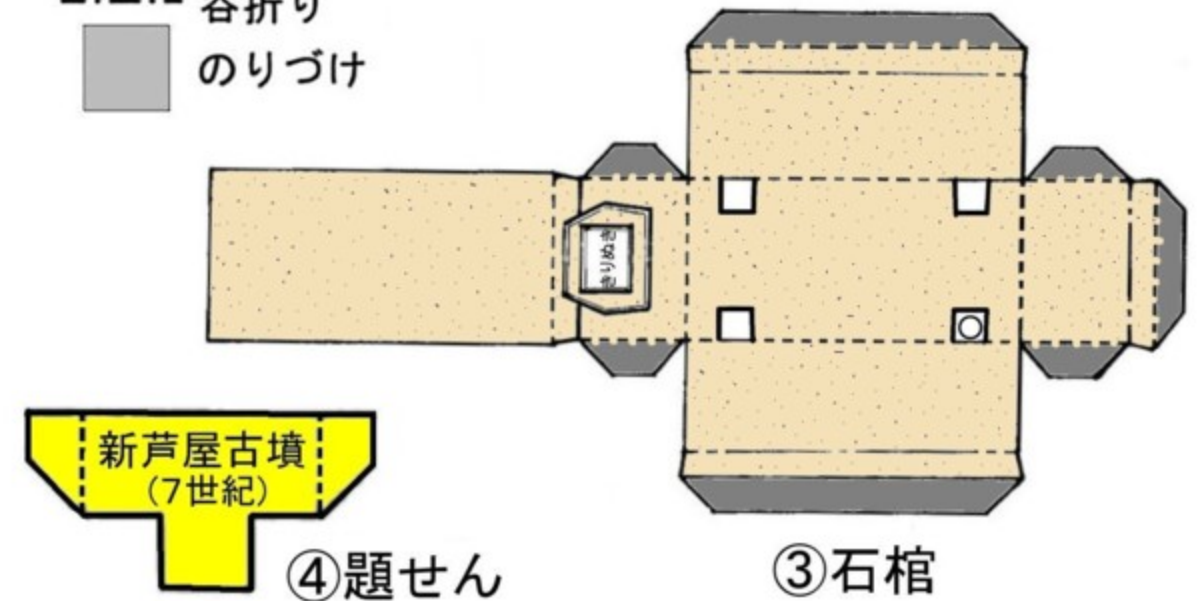



- 切りこみ  
(太線)
- 山折り
- - - - 谷折り
- のりづけ

⑤ 左側壁

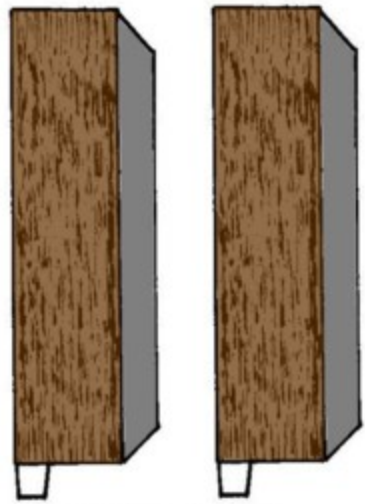
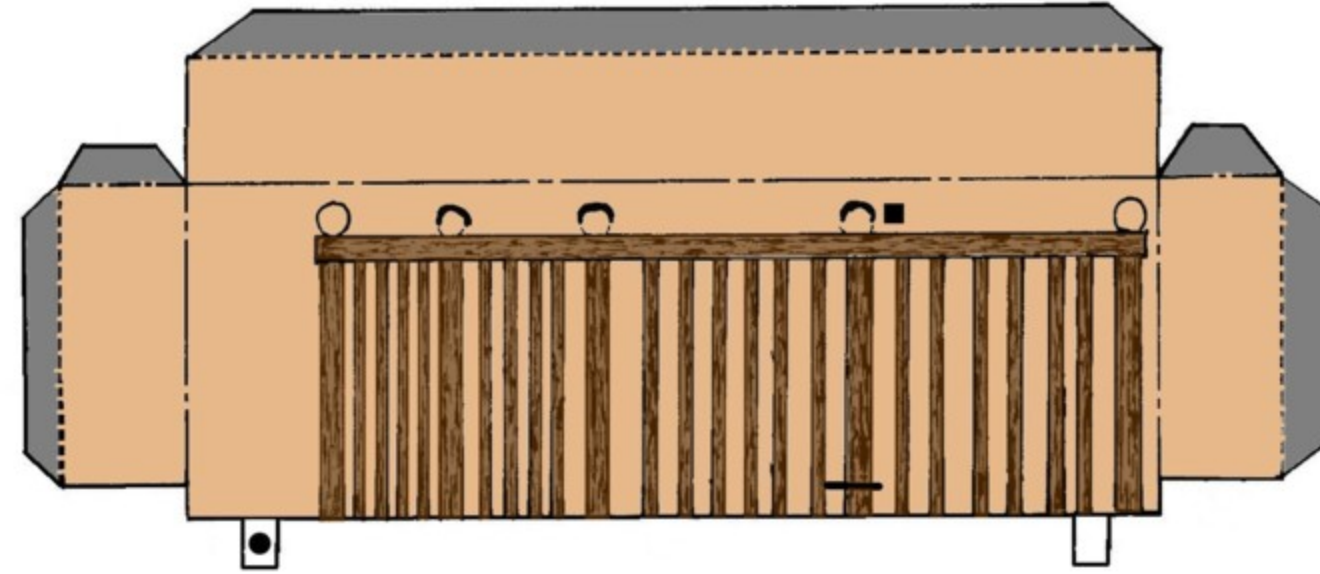

⑨ 墓室梁a



⑩ 墓室梁b

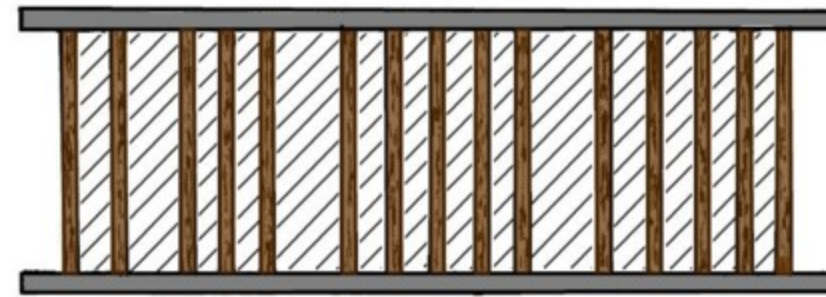

⑪ 墓室右細木  
※斜線きりぬき

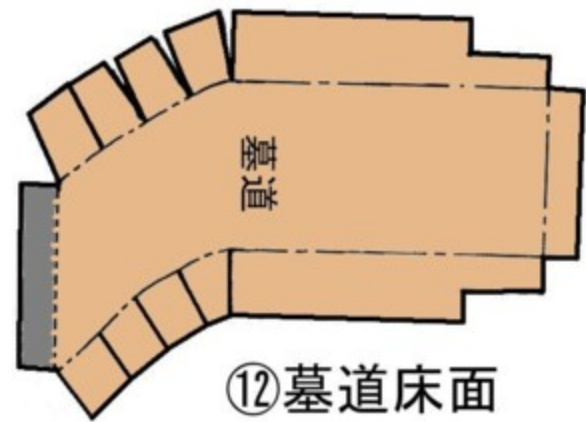

⑫ 墓道床面

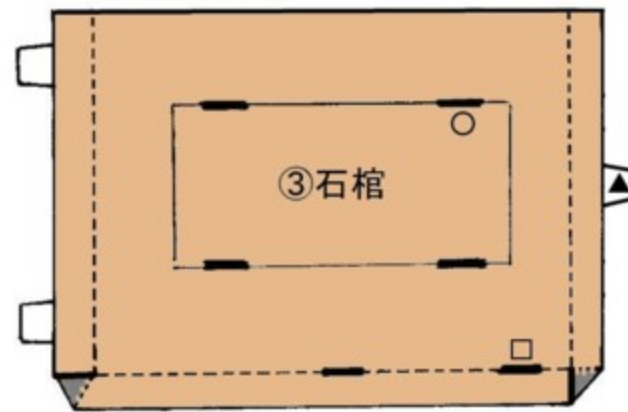

⑬ 石棺土台

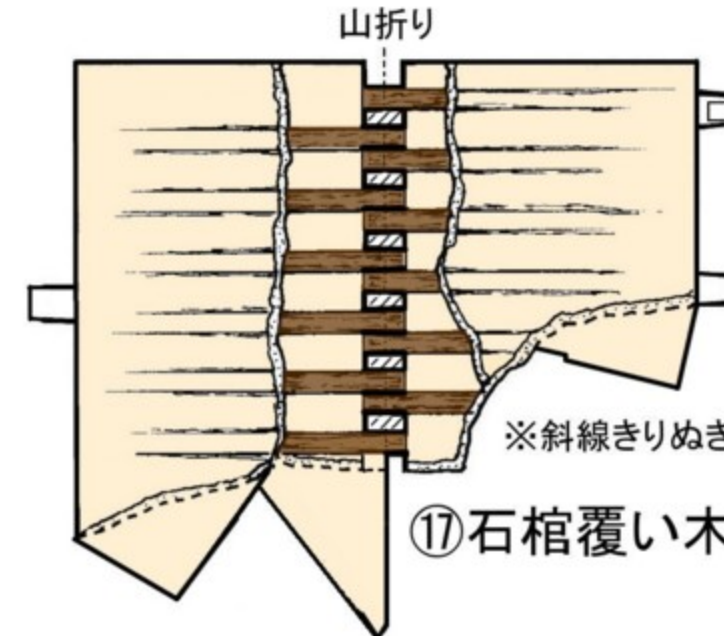

⑰ 石棺覆い木組み  
※斜線きりぬき



⑥ 墓室右柱

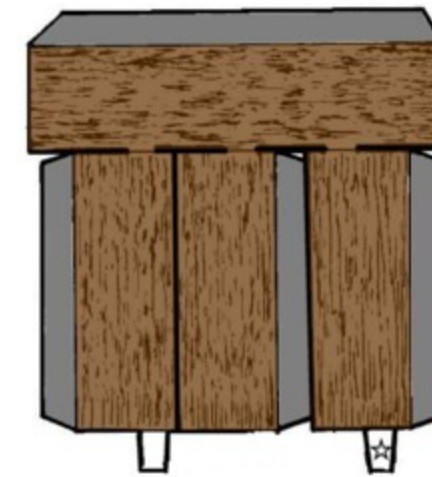

⑦ 墓室奥 柱・梁

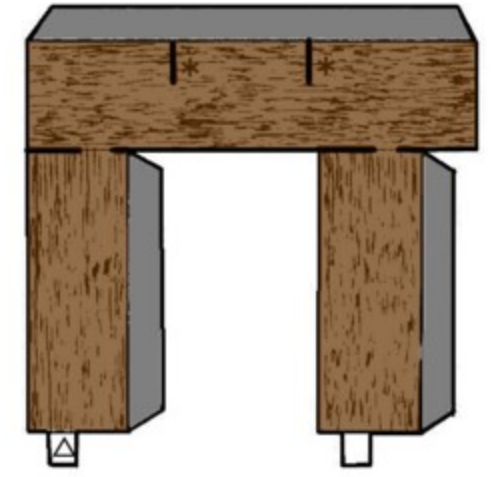

⑧ 墓室手前 柱・梁

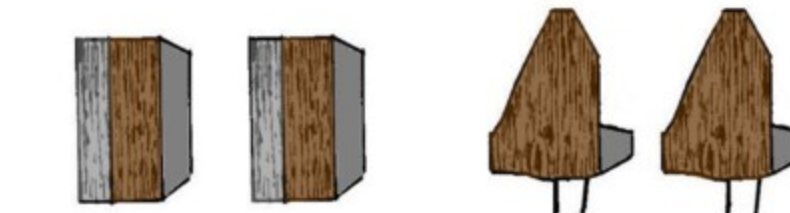

⑭ 墓室床面置木

⑮ 柱添え木

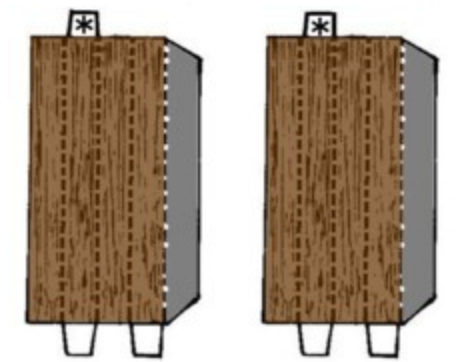

⑯ 墓室手前角柱

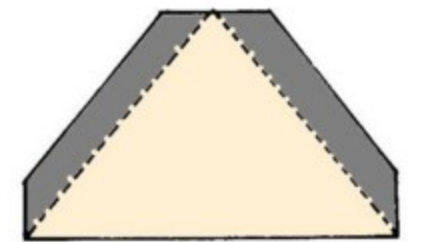

⑱ 石棺覆い木組み背面



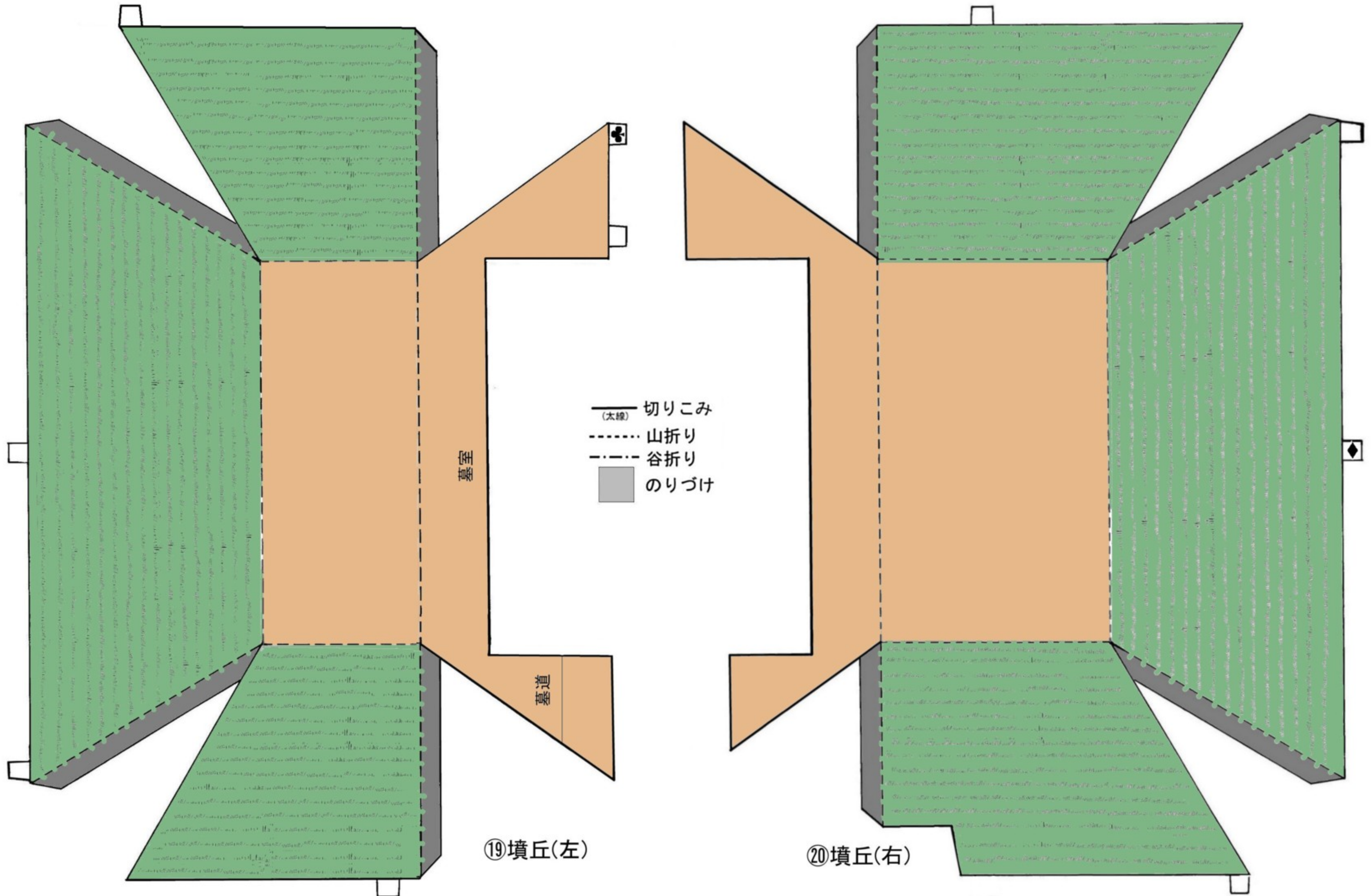

①9 墳丘(左)

②0 墳丘(右)



# 新芦屋古墳の組み立て方1

吹田市立博物館 NO.9 2008

<1 各部品をつくる> ※各部品にきりこみを入れてからきりぬく。

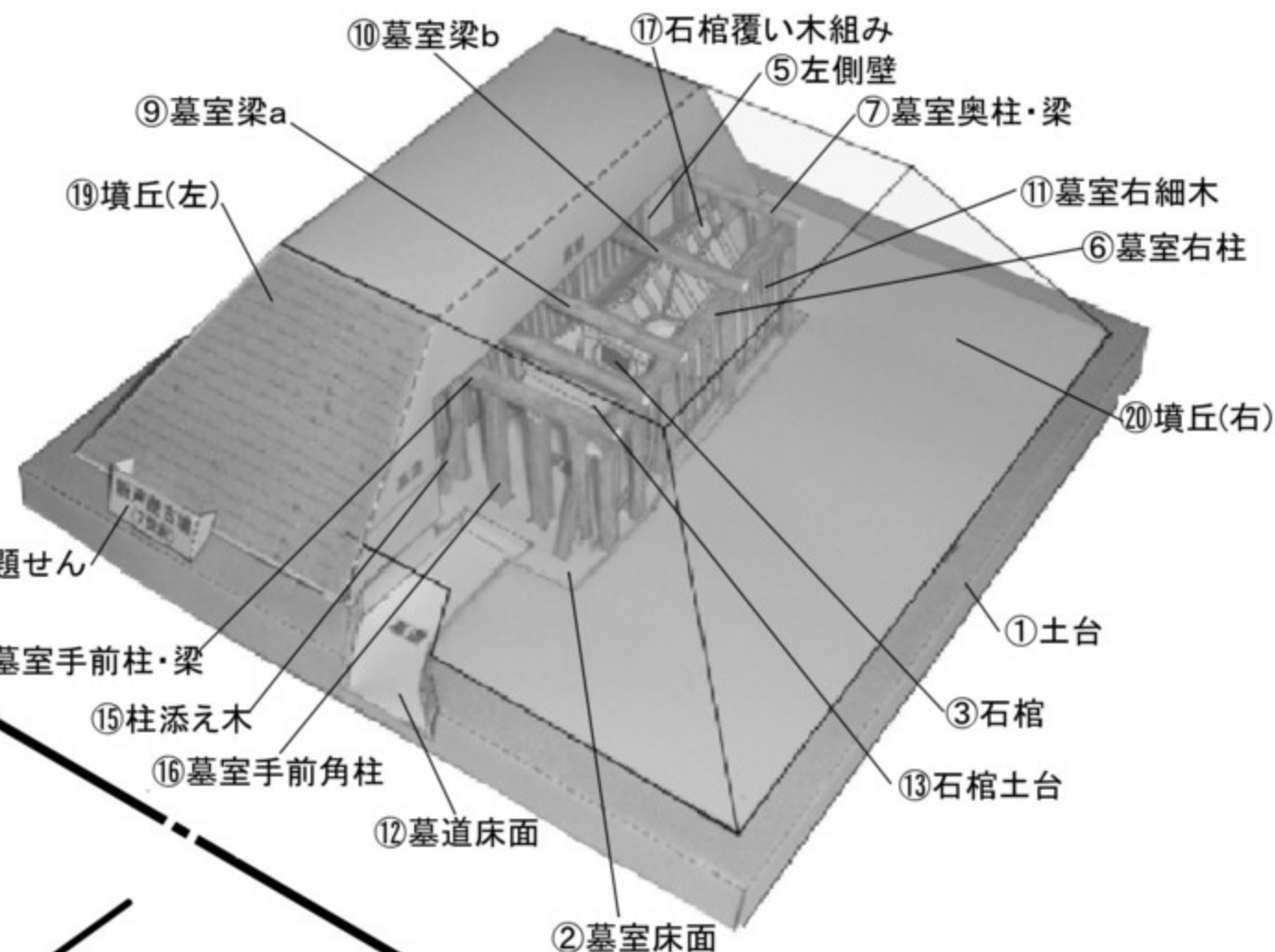
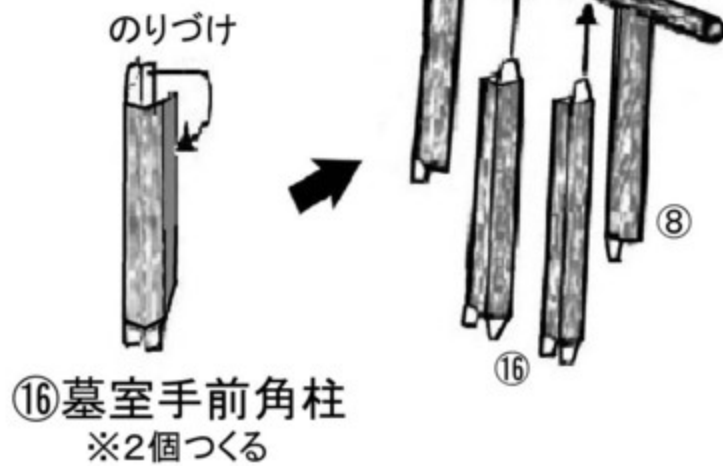
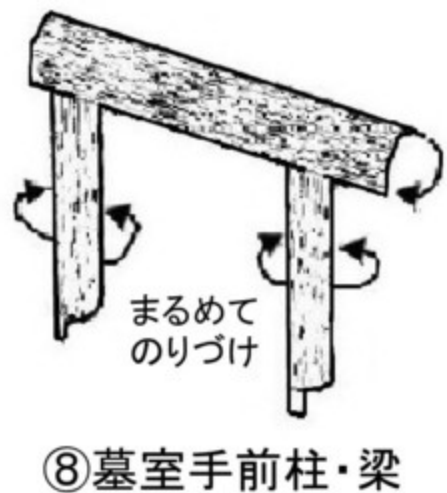
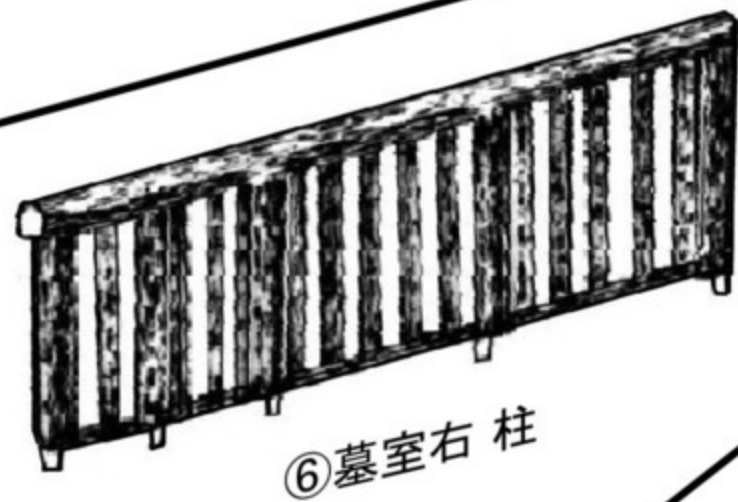
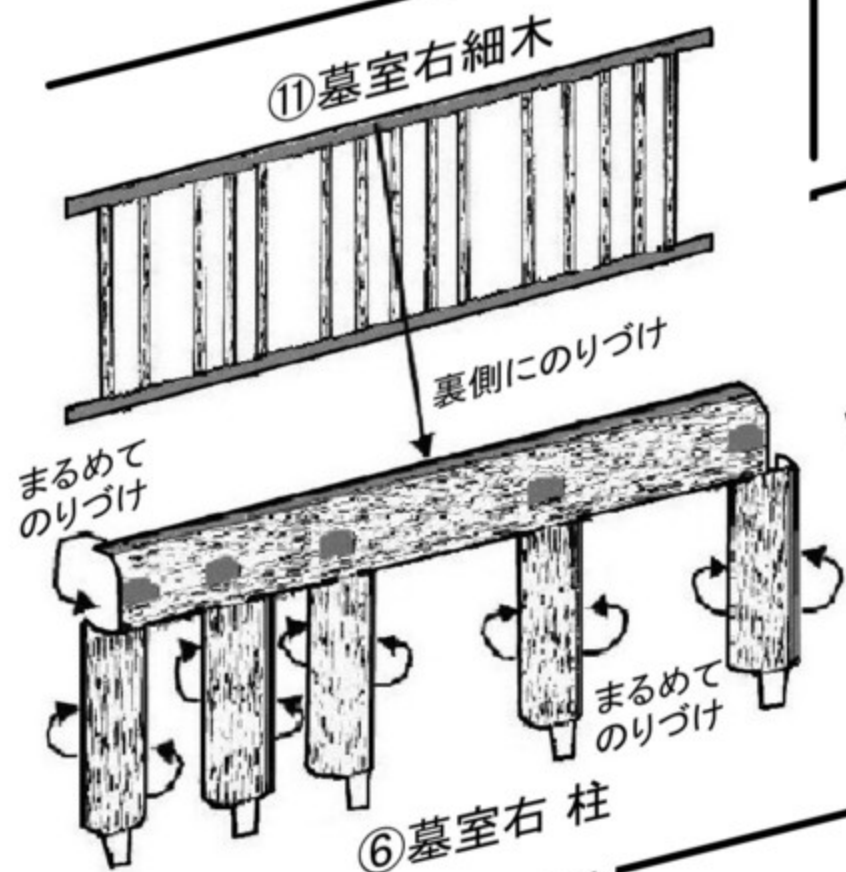
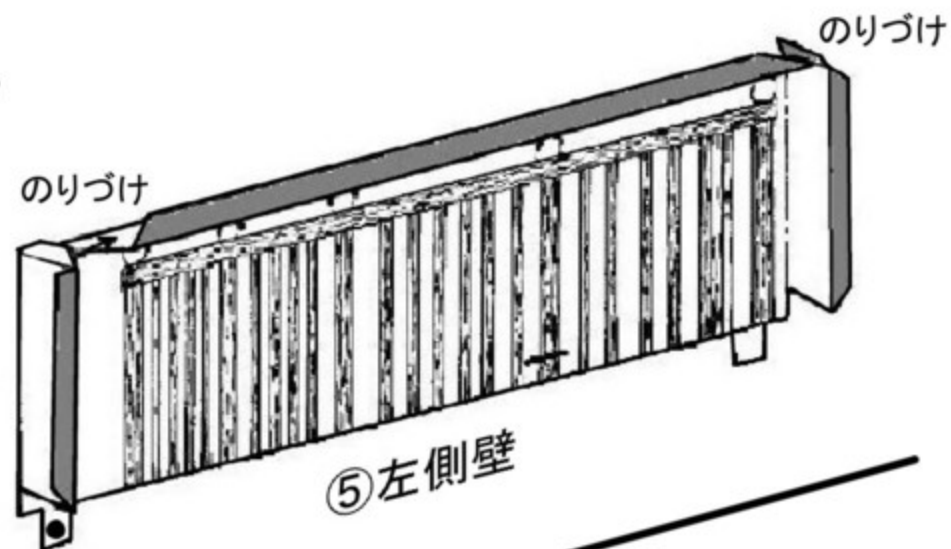
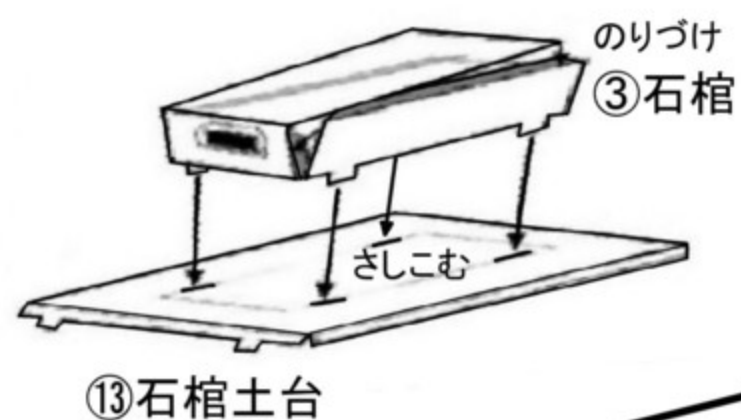

組み立て完成写真

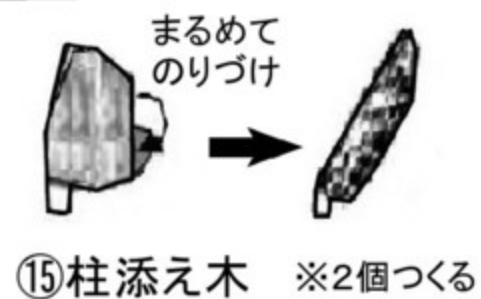
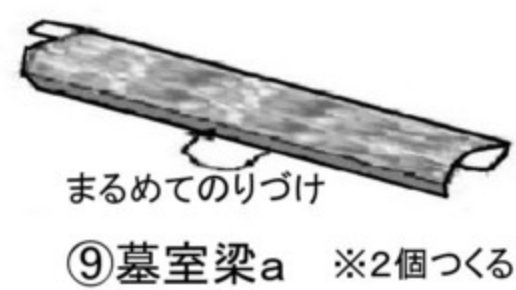
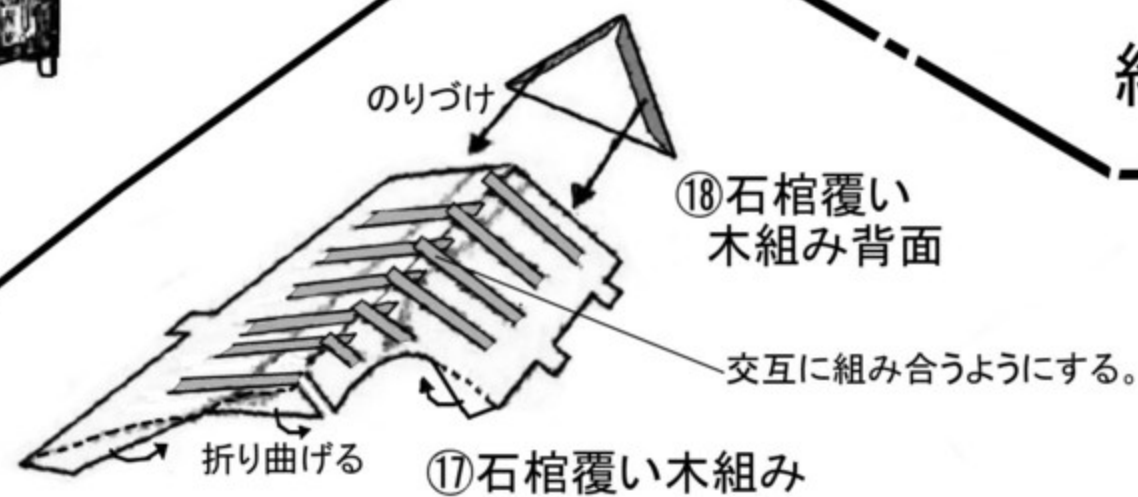



## <2 部品を組み立てる>

- <1> ①土台を組み立てる。  
 ⑫墓道床面と②墓室床面を  
 ①土台にのりづけする。  
 ⑬石棺土台をさしこむ。

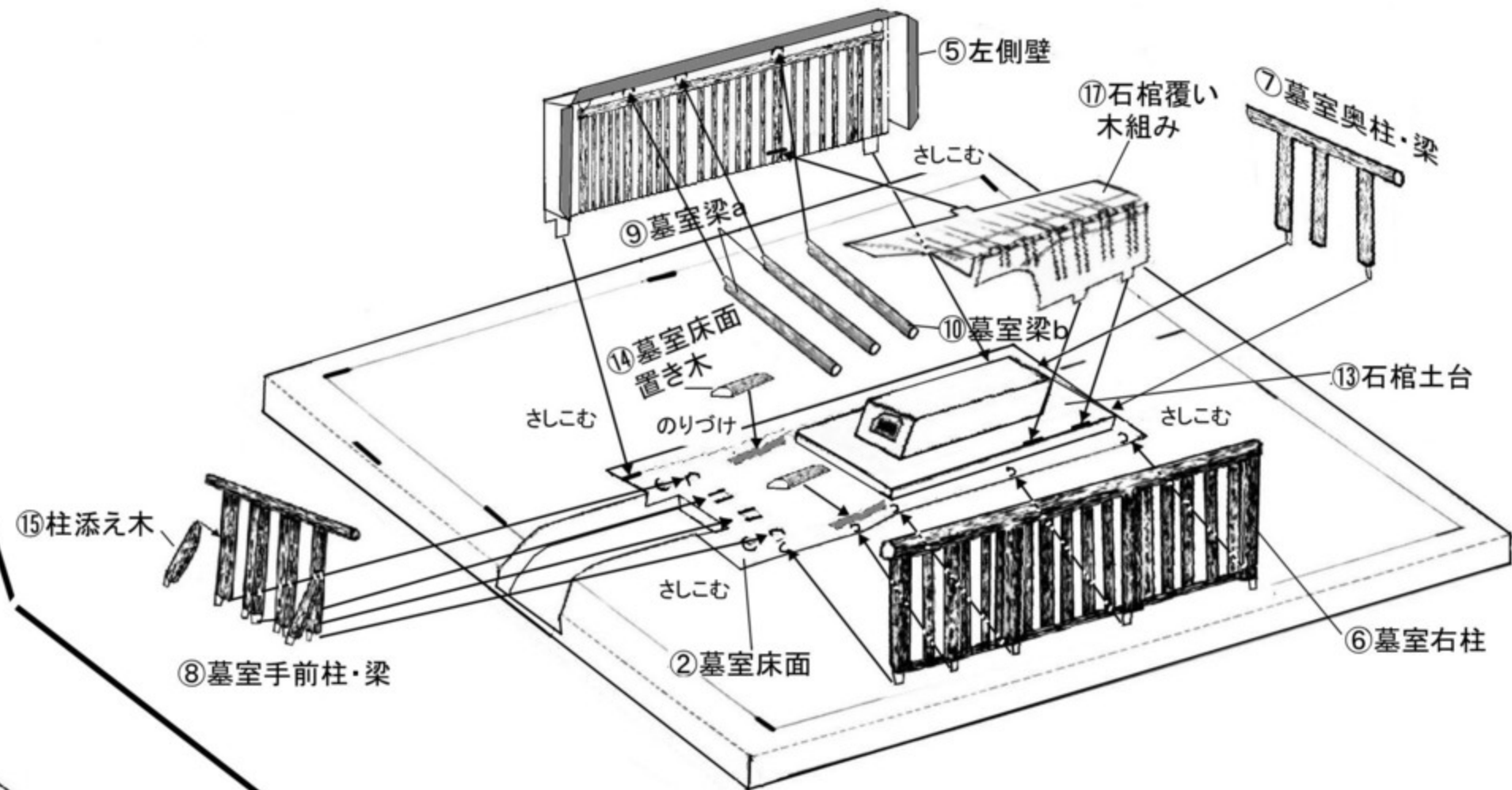
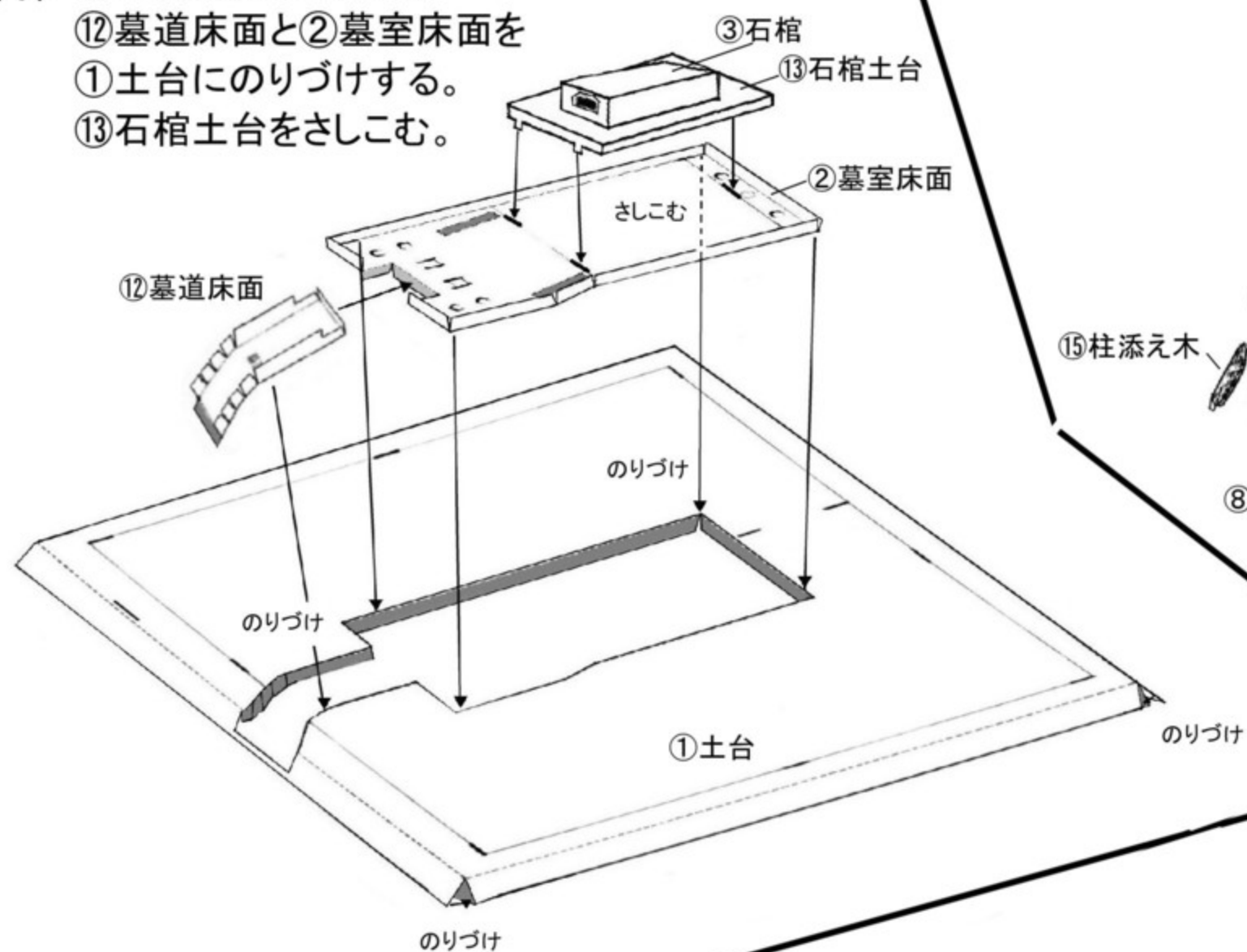

- <2> ⑤左側壁は⑨墓室梁a、⑩墓室梁bをさしこんだ後、②墓室床面にさしこむ。  
 ⑬石棺覆い木組みを⑬石棺土台にさしこむ。  
 ⑭墓室床面置き木をのりづけする。  
 ⑦墓室奥柱・梁、⑧墓室手前柱・梁をさしこみ、⑨墓室梁a、⑩墓室梁bをのりづけする。

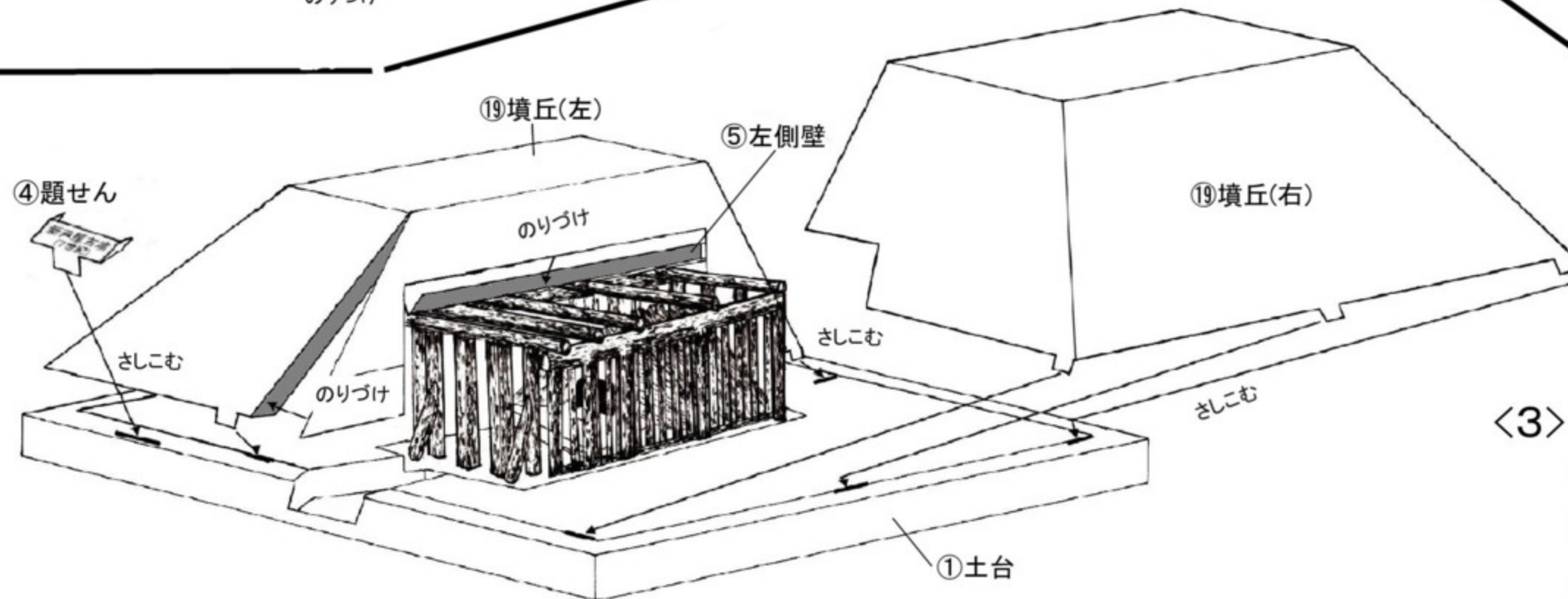

- <3> ⑬墳丘(左)を⑤左側壁にのりづけし、組み立て、  
 ①土台にさしこむ。  
 ⑭墳丘(右)を組み立て、①土台にさしこむ。  
 最後に④題せんをさしこんで完成。